

Szczegółowy opis zamówienia

MEBLE GABINETOWE

1. BG1 - Biurko płytowe do wsparcia na komodzie

Wymiary: 200x100x78h

Biurko z jedną nogą płytową, przystosowane do wsparcia na komodzie. Błat biurka wykonać z trójwarstwowej płyty wiórowej w klasie higieniczności E1 obustronnie melaminowanej w kolorze dąb naturalny H1334 ST9 lub orzech K009 PW. Błat powinien składać się z płyty nośnej grubości min 25 mm oraz pogrubienia do grubości 43 mm. Krawędź blatu zabezpieczyć wspólnym obrzeżem PCV grubości 2 mm w kolorze płyty (nie dopuszcza się dzielenia obrzeża na grubości blatu). Krawędzie obrzeża zaokrąglić R=2mm. Pod blatem, po obwodzie zamontować listwę z aluminium anodowanego o przekroju 25x3mm. Konstrukcja nośna blatu wzmocniona wzdłużnie ramą wykonaną ze stalowych profili o przekroju 60x20x2 mm. Rama lakierowana proszkowo na kolor srebrny w strukturze mat, montowana w sposób niewidoczny i maskowana po bokach listwami płytowymi o wysokości ok 80 mm. Od spodu ramę zasłonić maskownicą z blachy perforowanej o grubości min 1mm lakierowaną proszkowo pod kolor ramy. Maskownica całkowicie przykrywająca ramę i pełniąc jednocześnie funkcję poziomego prowadzenia kabli. Noga biurka o grubości 43 mm i szerokości zgodnej z głębokością blatu biurka wykonać z trójwarstwowej płyty wiórowej obustronnie melaminowanej kolorze dąb naturalny H1334 ST9 lub orzech K009 PW. Dolną powierzchnię nogi zabezpieczyć płaskownikiem stalowym o przekroju 40x6 mm, lakierowanym proszkowo na kolor srebrny w strukturze mat. Długość płaskownika równa szerokości nogi biurka. W płaskowniku zamontować stopki regulacyjne, o średnicy 10 mm, umożliwiające poziomowanie w zakresie min 15 mm.

Rysunek poglądowy

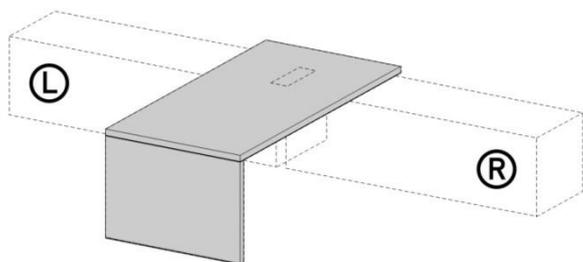

2. MD - Mediaport

Ramka i klapka metalowa lakierowana proszkowo na kolor czarny.

2x 230V, 1x USB charger 5A, 1x HDMI, 1*RJ45 6CAT

Rysunek poglądowy



3. KD1 - Komoda, 2x drzwi skrzydłowe + 3 szuflada

PROJEKT WYKONAWCZY
BUDOWA BUDYNKU URZĘDU GMINY WRAZ Z ZAGOSPODAROWANIEM TERENU,
PRZEBUDOWĄ I BUDOWĄ INFRASTRUKTURY TECHNICZNEJ W JUCHNOWCU KOŚCIELNYM
PRZY UL. JAŚMINOWEJ, NA DZIAŁCE O NR GEOD. 54/2, W OBRĘBIE JUCHNOWIEC KOŚCIELNY

Wymiary: 223x55x57h

Korpus, fronty drzwi szafy wykonać z trójwarstwowej płyty wiórowej obustronnie melaminowanej w klasie higieniczności E1 o grubości min 18mm. Kolor dąb naturalny H1334 ST9 lub orzech karmel K009 PW . Fronty szuflad z płyty Nano-Laminat w kolorze czarnym mat. Korpus szafy łączyć za pomocą złącz mimośrodowych umożliwiających wymianę poszczególnych elementów w przypadku uszkodzenia. Do łączenia korpusu nie dopuszcza się użycia kleju. Wieniec górny, wpuszczony między ściany boczne oraz ścianę tylną, obniżony od ich górnych krawędzi o ok 22 mm. Górną powierzchnię wieńca górnego tapicerować skórą ekologiczną zmywalną w kolorze czarnym, ścieralności min 120 000 cykli Martindale'a, spełniająca normy EN 1021-1/2 oraz NF EN 15973 Wewnętrzną powierzchnię ścian bocznych, przestającą ponad wieniec górny należy wykończyć płaskownikiem z aluminium anodowanego o przekroju 25x3 mm wpuszczonym w frezowania. Powierzchnia płyty oraz płaskownika powinna się licować. Płaskowniki w narożach korpusu należy łączyć na styk. Korpus szafy posadowiony na cokole z płyty wiórowej oklejonej HPL w kolorze aluminium szczotkowanego. Wysokość cokołu powinna wynosić ok 50 mm. Powierzchnię boczną cokołu należy cofnąć w stosunku do powierzchni ścian bocznych o 40 mm oraz 50 mm od ściany tylnej. Cokół z wbudowanymi stopkami poziomującymi umożliwiającymi regulację w zakresie min 15mm. Regulacja poziomowania powinna odbywać się od strony wewnętrznej szafy. Listwy cokołowe łączone na ucios pod kątem 45°. Szuflady z bokami metalowymi w kolorze srebrnym wyposażać w prowadnice kulkowe z cichym domykiem, pełnym wysuwem i dopuszczalnym obciążeniem 30kg. Dno szuflad wykonać z płyty melaminowanej w kolorze jasnego popielu o grubości min 16mm. Drzwi skrzydłowe wyposażać w zawiasy puszkowe umożliwiające otwarcie o kącie min 110° oraz cichy domyk. Front uchylny wyposażać w siłowniki powodujące powolne opadanie kłapy do kąta 90°. Otwieranie powinno odbywać się za pomocą bocznego pochwyty lub za górną krawędź (nie dopuszcza się zastosowania uchwytów). Układ frontów przedstawiono na rysunku .

Rysunek poglądowy

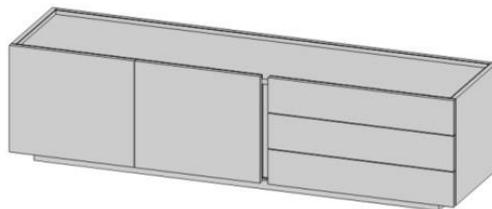

4. KD2 - Komoda , 1x drzwi uchylna typu barek + 1x drzwi skrzydłowe + 3x szuflada

Wymiary: 160x55x103h

(1 szt prawa, 1 szt lewa)

Korpus, fronty drzwi szafy wykonać z trójwarstwowej płyty wiórowej obustronnie melaminowanej w klasie higieniczności E1 o grubości min 18mm. Kolor dąb naturalny H1334 ST9 lub orzech karmel K009 PW . Fronty szuflad z płyty Nano-Laminat w kolorze czarnym mat. Korpus szafy łączyć za pomocą złącz mimośrodowych umożliwiających wymianę poszczególnych elementów w przypadku uszkodzenia. Do łączenia korpusu nie dopuszcza się użycia kleju. Wieniec górny, wpuszczony między ściany boczne oraz ścianę tylną, obniżony od ich górnych krawędzi o ok 22 mm. Górną powierzchnię wieńca górnego tapicerować skórą ekologiczną zmywalną w kolorze czarnym , ścieralności min 120 000 cykli Martindale'a, spełniająca normy EN 1021-1/2 oraz NF EN 15973. Wewnętrzną powierzchnię ścian bocznych, przestającą ponad wieniec górny należy wykończyć płaskownikiem z aluminium anodowanego o przekroju 25x3 mm wpuszczonym w frezowania. Powierzchnia płyty oraz płaskownika powinna się licować. Płaskowniki w narożach korpusu należy łączyć na styk. Korpus szafy posadowiony na cokole z płyty wiórowej oklejonej HPL w kolorze aluminium szczotkowanego. Wysokość cokołu powinna wynosić ok 50 mm. Powierzchnię boczną cokołu należy cofnąć w stosunku do powierzchni ścian bocznych o 40 mm oraz 50 mm od ściany tylnej. Cokół z wbudowanymi stopkami poziomującymi umożliwiającymi regulację w zakresie min 15mm. Regulacja poziomowania powinna odbywać się od strony wewnętrznej szafy. Listwy cokołowe łączone na ucios pod kątem 45°. Szuflady z bokami metalowymi w kolorze srebrnym wyposażać w prowadnice kulkowe z cichym domykiem, pełnym wysuwem i dopuszczalnym obciążeniem 30kg. Dno szuflad wykonać z płyty melaminowanej w kolorze jasnego popielu o grubości min 16mm. Drzwi skrzydłowe

PROJEKT WYKONAWCZY
BUDOWA BUDYNKU URZĘDU GMINY WRAZ Z ZAGOSPODAROWANIEM TERENU,
PRZEBUDOWĄ I BUDOWĄ INFRASTRUKTURY TECHNICZNEJ W JUCHNOWCU KOŚCIELNYM
PRZY UL. JAŚMINOWEJ, NA DZIAŁCE O NR GEOD. 54/2, W OBRĘBIE JUCHNOWIEC KOŚCIELNY

wyposażyć w zawiasy puszkowe umożliwiające otwarcie o kącie min 110° oraz cichy domyk. Front uchylny wyposażyć w siłowniki powodujące powolne opadanie kłapy do kąta 90°. Otwieranie powinno odbywać się za pomocą bocznego pochwyty lub za górną krawędź (nie dopuszcza się zastosowania uchwytów). Układ frontów przedstawiono na rysunku.
Rysunek poglądowy

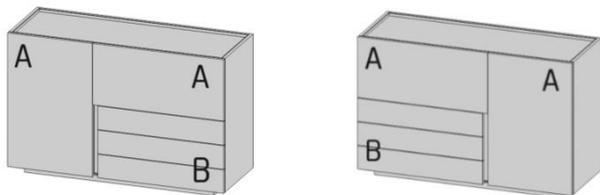

5. FO1 - Fotel gabinetowy

- Ergonomiczny, obrotowy fotel menedżerski charakteryzujący się, lekką, nowoczesną formą.
- Podstawa pięcioramienna, wykonana ze stopu metali lekkich, polerowana- kolor chrom.
- Samohamowne miękkie kółka jezdne do twardych powierzchni.
- Amortyzator gazowy w obudowie chromowanej, umożliwiający płynną regulację wysokości siedziska.
- Nowoczesny mechanizm SYNCHRO w estetycznej, chromowanej obudowie umożliwiający synchroniczne odchylenie oparcia i siedziska z płynną regulacją sprężystości odchylenia w zależności od ciężaru siedzącego oraz blokadę tego ruchu. Mechanizm wyposażony dodatkowo w system ANTI SHOCK zapobiegający uderzeniu oparcia w plecy siedzącego po zwolnieniu blokady mechanizmu.
- Stelaż oparcia metalowy wyposażony w sprężyny faliste zalane trudnopalną pianką poliuretanową o gęstości 75 kg/m³, stelaż siedziska metalowy zalany trudnopalną pianką poliuretanową o gęstości 80 kg/m³
- Oparcie wyposażone w zintegrowany zagłówek (bez możliwości regulacji). Oparcie od spodu wykończone listwą chromowaną, płynnie łączącą się z podłokietnikami.
- Podłokietniki wykonane jako odlew aluminium z miękką nakładką tapicerowaną skórą licową.
- Pianki fotela wykonane w technologii pianek trudnopalnych. Załączyć oświadczenie producenta o możliwości wykonania krzesel z pianek trudnopalnych dla przedmiotowego postępowania wraz z świadectwem z badań potwierdzających klasę trudnopalności pianek zgodnych z normą PN EN 1021:1:2.
- Wymagany protokół oceny ergonomicznej w zakresie zgodności z PN EN 1335-1 oraz rozporządzeniem MPiPS z dnia 1.12.1998 (DZ.U. Nr 148, poz. 973).
- Wymagane potwierdzenie zgodności z normą EN 1335:1:2:3, wystawione przez niezależną jednostkę uprawnioną do wydawania tego rodzaju zaświadczeń. Jako jednostkę niezależną uznaje się każdą jednostkę badawczą i certyfikującą posiadającą akredytację krajowego ośrodka certyfikującego – w przypadku Polski jest to Polskie Centrum Akredytacji (PCA), w przypadku certyfikatów wystawionych przez kraj zrzeszony w Unii Europejskiej, jako jednostkę niezależną uznaje się każdą jednostkę badawczą i certyfikującą posiadającą akredytację odpowiednika PCA w tym kraju.
- Fotel produkowany w oparciu o standardy produkcji określone w normie ISO 9001:2015 oraz ISO 14001:2015 potwierdzone dołączonymi certyfikatami.
- Wymagany okres 5 letniej gwarancji producenta potwierdzony Warunkami Gwarancji.
- Wszystkie wymienione atesty i certyfikaty, wraz z podaniem nazwy, symbolu oraz producenta oferowanych krzesel, muszą być zawarte w ofercie.

Fotel tapicerowany materiałem zmywalnym o parametrach nie gorszych niż :

- Ścieralność: 50 000 cykli Martindale
- Trudnopalność według normy PN EN 1021/1-
- Skład: powłoka 100% PU, nośnik 100% bawełna/PES
- Gramatura min 290 g/m²

PROJEKT WYKONAWCZY

BUDOWA BUDYNKU URZĘDU GMINY WRAZ Z ZAGOSPODAROWANIEM TERENU,
PRZEBUDOWĄ I BUDOWĄ INFRASTRUKTURY TECHNICZNEJ W JUCHNOWCU KOŚCIELNYM
PRZY UL. JAŚMINOWEJ, NA DZIAŁCE O NR GEOD. 54/2, W OBRĘBIE JUCHNOWIEC KOŚCIELNY

Rysunek poglądowy

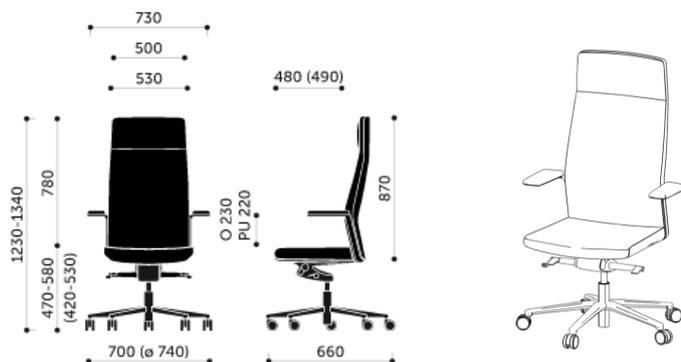

6. KK3 - Fotel konferencyjny

- Wysokiej klasy wykonania konferencyjny fotel menedżerski charakteryzujący się, lekką, nowoczesną formą
- Stelaż fotela w kształcie płozy wykonany z rury stalowej o przekroju okrągłym 25 mm, przechodzący na wysokości siedziska w odlew chromowanego aluminium z którego wykonane są podłokietniki oraz ramka otaczająca krawędź oparcia fotela. Nie dopuszcza się konstrukcji w pełni stalowej lub konstrukcji z polerowanego aluminium. Kolor stelaża chrom. Stelaż posiada stopki z PP.
- Stelaż łączony z oparciem i siedziskiem fotela bez widocznych śrub montażowych i spawów.
- Stelaż oparcia metalowy zalany trudnopalną pianką poliuretanową o gęstości 90 kg/m³, stelaż siedziska metalowy zalany trudnopalną pianką poliuretanową o gęstości 65 kg/m³
- Pianki krzesła wykonane w technologii pianek trudnopalnych. Załączyć oświadczenie producenta o możliwości wykonania krzesła z pianek trudnopalnych dla przedmiotowego postępowania wraz z świadectwem z badań potwierdzających klasę trudnopalności pianek zgodnych z normą PN EN 1021:1:2
- Spód siedziska tapicerowany w całości. Nie dopuszcza się plastikowych maskownic siedziska.
- Podłokietniki fotela stanowią integralną część stelaża, wykończone nakładką tapicerowaną skórą licową, mocowaną do stelaża bez żadnych widocznych elementów montażowych .
- Wymagane potwierdzenie zgodności z normą EN 16139:2013, wystawione przez niezależną jednostkę uprawnioną do wydawania tego rodzaju zaświadczeń. Jako jednostkę niezależną uznaje się każdą jednostkę badawczą i certyfikującą posiadającą akredytację krajowego ośrodka certyfikującego – w przypadku Polski jest to Polskie Centrum Akredytacji (PCA), w przypadku certyfikatów wystawionych przez kraj zrzeszony w Unii Europejskiej, jako jednostkę niezależną uznaje się każdą jednostkę badawczą i certyfikującą posiadającą akredytację odpowiednika PCA w tym kraju.
- Fotel produkowany w oparciu o standardy produkcji określone w normie ISO 9001:2015 oraz ISO 14001:2015 potwierdzone dołączonymi certyfikatami
- Wymagany okres 5 letniej gwarancji producenta potwierdzony Warunkami Gwarancji.
- Wszystkie wymienione atesty i certyfikaty, wraz z podaniem nazwy, symbolu oraz producenta oferowanych krzesła, muszą być zawarte w ofercie.

Fotel tapicerowany materiałem zmywalnym o parametrach nie gorszych niż :

- Ścieralność: 50 000 cykli Martindale SOFTLINE SL-18
- Trudnopalność według normy PN EN 1021/1-
- Skład: powłoka 100% PU, nośnik 100% bawełna/PES
- Gramatura 290 g/m²

Rysunek poglądowy

PROJEKT WYKONAWCZY

BUDOWA BUDYNKU URZĘDU GMINY WRAZ Z ZAGOSPODAROWANIEM TERENU,
PRZEBUDOWĄ I BUDOWĄ INFRASTRUKTURY TECHNICZNEJ W JUCHNOWCU KOŚCIELNYM
PRZY UL. JAŚMINOWEJ, NA DZIAŁCE O NR GEOD. 54/2, W OBRĘBIE JUCHNOWIEC KOŚCIELNY

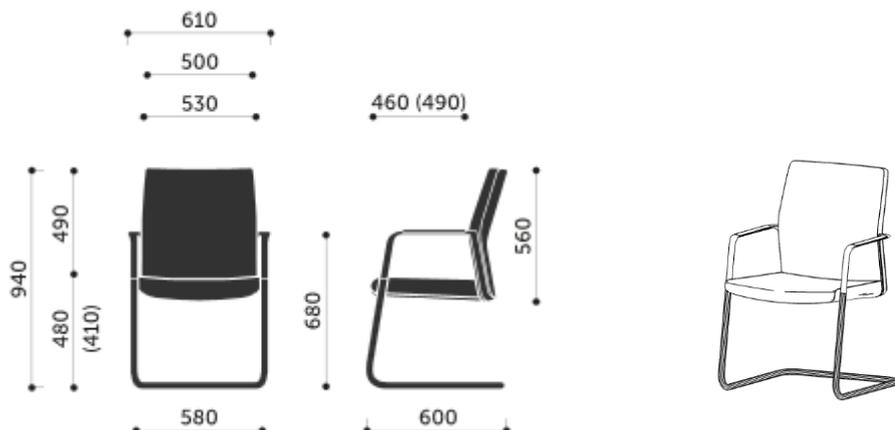

7. SF1 – Sofa 3 osobowa SF2 - Sofa 2 osobowa

Wymiary: 190x85x66h, 140x85x66h

- Elementy konstrukcyjne korpusu sof wykonać z płyty wiórowej gr 18 mm, płyty pilśniowej gr 3 mm, sklejki gr 12 i 18 mm, tarcicy sosnowej o przekrojach 25x50, 25x25 (mm).
- Warstwa sprężynująca siedzisk wykonać z pasów tapicerskich na których zamocowany jest filc i pianka poliuretanowa standardowa (grubość 10cm) N3550 o gęstości $\cong 35\text{kg/m}^3$, sztywność $\cong 5\text{kPa}$.
- Na oparciach zastosować piankę poliuretanową standardową (grubość 9cm) N3543 o gęstości $\cong 35\text{kg/m}^3$, sztywność $\cong 4,3\text{kPa}$ oraz pasy parciano-gumowe. Na górę podłokietników zastosować piankę poliuretanową techniczną (grubość 5cm) N75120 o gęstości $\cong 75\text{kg/m}^3$, sztywność $\cong 12\text{kPa}$. Na warstwę wyściełającą zastosować włókninę tapicerską o gramaturze 100 g/m^2 .
- Podstawę mebli stanowią płozy wykonane z pręta ze stali nierdzewnej o przekroju okrągłym 14 mm. Podkładki pod płozy wykonane z tworzywa PCV w kolorze: czarnym.
- Sofy tapicerowane materiałem zmywalnym o parametrach nie gorszych niż :
 - Ścieralność: 120 000 cykli Martindale
 - Trudnopalność według normy BN EN 1021/1-2, Crib 5
 - Skład: wielowarstwowy kompozyt
 - Gramatura 780 g/m^2

Rysunek poglądowy



8. S2 - Stolik

Wymiary: 120x50x39h

Błat stolika wykonać z trójwarstwowej płyty wiórowej grubości min 18mm w klasie higieniczności E1 obustronnie melaminowanej w kolorze dąb naturalny H1334 ST9 lub orzech karmel K009 PW. Krawędź blatu zabezpieczyć obrzeżem PCV grubości 2 mm w kolorze płyty. Krawędzie obrzeża zaokrąglić $R=2\text{mm}$. Płozy stolika wykonać z pręta stalowego (stal nierdzewna) o średnicy 14mm.

Rysunek poglądowy

PROJEKT WYKONAWCZY
BUDOWA BUDYNKU URZĘDU GMINY WRAZ Z ZAGOSPODAROWANIEM TERENU,
PRZEBUDOWĄ I BUDOWĄ INFRASTRUKTURY TECHNICZNEJ W JUCHNOWCU KOŚCIELNYM
PRZY UL. JAŚMINOWEJ, NA DZIAŁCE O NR GEOD. 54/2, W OBRĘBIE JUCHNOWIEC KOŚCIELNY



9. BG2 - Biurko płytowe wsparte na komodzie

Wymiary: 216x180x74h

Meble mają być wykonane z płyty melaminowanej o grubości 18 mm, 28 mm i 38 mm o gęstości 630kg/m³, klasa higieniczności E1 w kolorze platan jasny 8203, platan ciemny 8069, dąb naturalny H3331 ST10. Płyty mają być okleinowane doklejką ABS o grubości 2 mm. Wszystkie wąskie płaszczyzny mają być zabezpieczone doklejką przyklejoną za pomocą kleju poliuretanowego PUR, który ma trwale zabezpieczyć krawędzie przed szkodliwym działaniem wilgoci oraz wysokiej temperatury. Wskazana technologia ma gwarantować wodoodporne połączenie obrzeża z płytą.

Blat biurka ma być wykonany z płyty wiórowej trzywarstwowej o grubości 38 mm, pokrytej obustronnie melaminą. Elementy dystansowe mają być wykonane z aluminium anodowanego o grubości 10 mm, łączone za pomocą szpilek M8x 98 mm. Łączyna biurka ma być wykonana z płyty wiórowej trzywarstwowej o grubości 18 mm, pokrytej obustronnie melaminą w standardzie. Ścięcie górnych narożników umożliwia poprowadzenie okablowania. Noga biurka ma być wykonana z płyty melaminowanej 38 mm, oklejone obrzeżem ABS 2 mm i łączona do blatu za pomocą półksiężycy MAXI LUNA. Błat ma posiadać metalowe mufy. Nogi mają posiadać czarne stopki Ø35 M8x30. Biurko ma być wyposażone w blendę szerokości 400 mm łączącą blat z nogami za pomocą metalowych złączy mimośrodowych Ø15 zapewniających stabilność konstrukcji. Wysokość biurka 740 mm. Biurko wsparte na komodzie. Komoda ma mieć wieniec górny oraz boki wykonane z płyty melaminowanej 38 mm, oklejone obrzeżem ABS 2 mm, Front przesuwany ma być wykonany z płyty melaminowanej o grubości 18 mm. Szafka ma być podzielona na trzy równe części, dodatkowo wyposażone wewnątrz w półki.

Wraz z ofertą należy przedstawić:

- certyfikat systemu zarządzania jakością: ISO 9001 oraz certyfikat systemu zarządzania środowiskiem zgodny z normą ISO14001 w zakresie produkcji oraz sprzedaży mebli biurowych,
- wraz z ofertą należy dodatkowo przedstawić atest higieniczny, wystawiony przez upoważnioną do tego jednostkę w zakresie komponentów wchodzących w zakres systemu biurek, stołów, szaf oraz kontenerów.
- dokumenty potwierdzające użycie technologii PUR (do okazania wraz z ofertą): badanie/sprawozdanie z badań określające odporność na odrywanie doklejki ABS wg norm PN – EN 319:1999 oraz PN – EN 311:2004

Rysunek poglądowy.

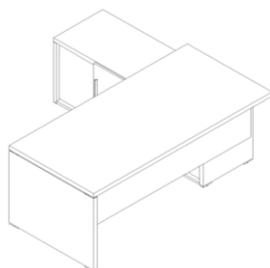

PROJEKT WYKONAWCZY
BUDOWA BUDYNKU URZĘDU GMINY WRAZ Z ZAGOSPODAROWANIEM TERENU,
PRZEBUDOWĄ I BUDOWĄ INFRASTRUKTURY TECHNICZNEJ W JUCHNOWCU KOŚCIELNYM
PRZY UL. JAŚMINOWEJ, NA DZIAŁCE O NR GEOD. 54/2, W OBRĘBIE JUCHNOWIEC KOŚCIELNY

10. SG1 - Szafa gabinetowa częściowo przeszklona

Wymiary: 80x43x183h

Szafy mają być wykonane z płyty melaminowanej o grubości 18 mm, 28 mm i 38 mm o gęstości 630kg/m³, klasa higieniczności E1 w kolorze platan jasny 8203, platan ciemny 8069, dąb naturalny H3331 ST10. Płyty mają być okleinowane doklejką ABS o grubości 2 mm. Wszystkie wąskie płaszczyzny mają być zabezpieczone doklejką przyklejoną za pomocą kleju poliuretanowego PUR, który ma trwale zabezpieczyć krawędzie przed szkodliwym działaniem wilgoci oraz wysokiej temperatury. Wskazana technologia ma gwarantować wodoodporne połączenie obrzeża z płytą.

Korpus szafy ma być wykonany z płyty wiórowej trzywarstwowej o grubości 18 mm, pokrytej obustronnie melaminą. Ściana tylna ma być wykonana z płyty grubości o 18 mm, mocowana z resztą korpusu za pomocą stabilizatorów. Front płyta o grubości 18 mm. Krawędzie oklejone obrzeżem ABS 2 mm. Lewe skrzydło ma być uzbrojone w elastyczną listwę przymykową. Górne 3 przestrzenie zamykane drzwiami szklanymi (szkło hartowane transparentne). Półki mają być mocowane za pomocą złączy zabezpieczających przed przypadkowym wysunięciem. Wieniec górny szafy ma być wykonany z płyty o grubości 38 mm. Krawędzie mają być oklejone obrzeżem ABS 2 mm. Szafy ma być wyposażona w zamek patentowy. Drzwi otwierane za pomocą uchwyty dwupunktowego. Szafa ma być wyposażona w stopki 27 mm, które mają służyć do regulacji poziomu od wewnątrz w zakresie 5 mm.

Wraz z ofertą należy przedstawić:

- szafa ma posiadać pozytywne wyniki badań lub certyfikat zgodności z normami dotyczącymi jakości mebli biurowych: PN-EN 14073-2, wystawione przez niezależną jednostkę uprawnioną do wydawania tego rodzaju zaświadczeń. Jako jednostkę niezależną uznaje się każdą jednostkę badawczą i certyfikującą posiadającą akredytację krajowego ośrodka certyfikującego – w przypadku Polski jest to Polskie Centrum Akredytacji (PCA), w przypadku certyfikatów wystawionych przez kraj zrzeszony w Unii Europejskiej, jako jednostkę niezależną uznaje się każdą jednostkę badawczą i certyfikującą posiadającą akredytację odpowiednika PCA w tym kraju
- certyfikat systemu zarządzania jakością: ISO 9001 oraz certyfikat systemu zarządzania środowiskiem zgodny z normą ISO14001 w zakresie produkcji oraz sprzedaży mebli biurowych,
- wraz z ofertą należy dodatkowo przedstawić atest higieniczny, wystawiony przez upoważnioną do tego jednostkę w zakresie komponentów wchodzących w zakres systemu biurek, stołów, szaf oraz kontenerów.
- dokumenty potwierdzające użycie technologii PUR (do okazania wraz z ofertą): badanie/sprawozdanie z badań określające odporność na odrywanie doklejki ABS wg norm PN – EN 319:1999 oraz PN – EN 311:2004

Rysunek poglądowy.



PROJEKT WYKONAWCZY
BUDOWA BUDYNKU URZĘDU GMINY WRAZ Z ZAGOSPODAROWANIEM TERENU,
PRZEBUDOWĄ I BUDOWĄ INFRASTRUKTURY TECHNICZNEJ W JUCHNOWCU KOŚCIELNYM
PRZY UL. JAŚMINOWEJ, NA DZIAŁCE O NR GEOD. 54/2, W OBRĘBIE JUCHNOWIEC KOŚCIELNY

11. SG2 - Szafa gabinetowa

Wymiary: 80x43x183h

Szafy mają być wykonane z płyty melaminowanej o grubości 18 mm, 28 mm i 38 mm o gęstości 630kg/m³, klasa higieniczności E1 w kolorze platan jasny 8203, platan ciemny 8069, dąb naturalny H3331 ST10. Płyty mają być okleinowane doklejką ABS o grubości 2 mm. Wszystkie wąskie płaszczyzny mają być zabezpieczone doklejką przyklejoną za pomocą kleju poliuretanowego PUR, który ma trwale zabezpieczyć krawędzie przed szkodliwym działaniem wilgoci oraz wysokiej temperatury. Wskazana technologia ma gwarantować wodoodporne połączenie obrzeża z płytą.

Korpus szafy ma być wykonany z płyty wiórowej trzywarstwowej o grubości 18 mm, pokrytej obustronnie melaminą. Ściana tylna ma być wykonana z płyty grubości o 18 mm, mocowana z resztą korpusu za pomocą stabilizatorów. Front płyta o grubości 18 mm. Krawędzie oklejone obrzeżem ABS 2 mm. Lewe skrzydło ma być uzbrojone w elastyczną listwę przymykową. Półki mają być mocowane za pomocą złączy zabezpieczających przed przypadkowym wysunięciem. Wieniec górny szafy ma być wykonany z płyty o grubości 38 mm. Krawędzie mają być oklejone obrzeżem ABS 2 mm. Szafa ma być wyposażona w zamek patentowy. Drzwi otwierane za pomocą uchwyty dwupunktowego. Szafa ma być wyposażona w stopki 27 mm, które mają służyć do regulacji poziomu od wewnątrz w zakresie 5 mm.

Wraz z ofertą należy przedstawić:

- szafa ma posiadać pozytywne wyniki badań lub certyfikat zgodności z normami dotyczącymi jakości mebli biurowych: PN-EN 14073-2, wystawione przez niezależną jednostkę uprawnioną do wydawania tego rodzaju zaświadczeń. Jako jednostkę niezależną uznaje się każdą jednostkę badawczą i certyfikującą posiadającą akredytację krajowego ośrodka certyfikującego – w przypadku Polski jest to Polskie Centrum Akredytacji (PCA), w przypadku certyfikatów wystawionych przez kraj zrzeszony w Unii Europejskiej, jako jednostkę niezależną uznaje się każdą jednostkę badawczą i certyfikującą posiadającą akredytację odpowiednika PCA w tym kraju
- certyfikat systemu zarządzania jakością: ISO 9001 oraz certyfikat systemu zarządzania środowiskiem zgodny z normą ISO14001 w zakresie produkcji oraz sprzedaży mebli biurowych,
- wraz z ofertą należy dodatkowo przedstawić atest higieniczny, wystawiony przez upoważnioną do tego jednostkę w zakresie komponentów wchodzących w zakres systemu biurek, stołów, szaf oraz kontenerów.
- dokumenty potwierdzające użycie technologii PUR (do okazania wraz z ofertą): badanie/sprawozdanie z badań określające odporność na odrywanie doklejki ABS wg norm PN – EN 319:1999 oraz PN – EN 311:2004

Rysunek poglądowy.



12. SG3 - Szafa gabinetowa aktowo- ubraniowa

Wymiary: 80x43x183h

Szafy mają być wykonane z płyty melaminowanej o grubości 18 mm, 28 mm i 38 mm o gęstości 630kg/m³, klasa higieniczności E1 w kolorze platan jasny 8203, platan ciemny 8069, dąb naturalny H3331 ST10. Płyty mają być okleinowane doklejką ABS o grubości 2 mm. Wszystkie wąskie płaszczyzny mają być zabezpieczone doklejką przyklejoną za pomocą kleju poliuretanowego PUR, który ma trwale zabezpieczyć krawędzie przed szkodliwym działaniem wilgoci oraz wysokiej temperatury. Wskazana technologia ma gwarantować wodoodporne połączenie obrzeża z płytą.

Korpus szafy ma być wykonany z płyty wiórowej trzywarstwowej o grubości 18 mm, pokrytej obustronnie melaminą. Ściana tylna ma być wykonana z płyty grubości o 18 mm, mocowana z resztą korpusu za pomocą stabilizatorów. Front płyta o grubości 18 mm. Krawędzie oklejone obrzeżem ABS 2 mm. Lewe skrzydło ma być uzbrojone w elastyczną listwę przymykową. Szafa podzielona na część ubraniową z wieszakiem wysuwным oraz na część z półkami. Półki mają być

PROJEKT WYKONAWCZY
BUDOWA BUDYNKU URZĘDU GMINY WRAZ Z ZAGOSPODAROWANIEM TERENU,
PRZEBUDOWĄ I BUDOWĄ INFRASTRUKTURY TECHNICZNEJ W JUCHNOWCU KOŚCIELNYM
PRZY UL. JAŚMINOWEJ, NA DZIAŁCE O NR GEOD. 54/2, W OBRĘBIE JUCHNOWIEC KOŚCIELNY

mocowane za pomocą złączy zabezpieczających przed przypadkowym wysunięciem. Wieniec górny szafy ma być wykonany z płyty o grubości 38 mm. Krawędzie mają być oklejone obrzeżem ABS 2 mm. Szafa ma być wyposażona w zamek patentowy. Drzwi otwierane za pomocą uchwyty dwupunktowego. Szafa ma być wyposażona w stopki 27 mm, które mają służyć do regulacji poziomu od wewnątrz w zakresie 5 mm.

Wraz z ofertą należy przedstawić:

- szafa ma posiadać pozytywne wyniki badań lub certyfikat zgodności z normami dotyczącymi jakości mebli biurowych: PN-EN 14073-2, wystawione przez niezależną jednostkę uprawnioną do wydawania tego rodzaju zaświadczeń. Jako jednostkę niezależną uznaje się każdą jednostkę badawczą i certyfikującą posiadającą akredytację krajowego ośrodka certyfikującego – w przypadku Polski jest to Polskie Centrum Akredytacji (PCA), w przypadku certyfikatów wystawionych przez kraj zrzeszony w Unii Europejskiej, jako jednostkę niezależną uznaje się każdą jednostkę badawczą i certyfikującą posiadającą akredytację odpowiednika PCA w tym kraju
- certyfikat systemu zarządzania jakością: ISO 9001 oraz certyfikat systemu zarządzania środowiskiem zgodny z normą ISO14001 w zakresie produkcji oraz sprzedaży mebli biurowych,
- wraz z ofertą należy dodatkowo przedstawić atest higieniczny, wystawiony przez upoważnioną do tego jednostkę w zakresie komponentów wchodzących w zakres systemu biurek, stołów, szaf oraz kontenerów.
- dokumenty potwierdzające użycie technologii PUR (do okazania wraz z ofertą): badanie/sprawozdanie z badań określające odporność na odrywanie doklejki ABS wg norm PN – EN 319:1999 oraz PN – EN 311:2004

Rysunek poglądowy.



13. ST3 – Stół

Wymiary: fi120x74h

Blat ma być wykonany z płyty melaminowanej o grubości 38 mm o gęstości 630kg/m³, klasa higieniczności E1 w kolorze platan jasny 8203, platan ciemny 8069, dąb naturalny H3331 ST10. Płyty mają być okleinowane doklejką ABS o grubości 2 mm. Wszystkie wąskie płaszczyzny mają być zabezpieczone doklejką przyklejoną za pomocą kleju poliuretanowego PUR, który ma trwale zabezpieczyć krawędzie przed szkodliwym działaniem wilgoci oraz wysokiej temperatury. Wskazana technologia ma gwarantować wodoodporne połączenie obrzeża z płytą.

Kolumna i talerz nogi mają być wykonane z metalu malowanego proszkowo (pierwsza warstwa kolor, druga warstwa lakier bezbarwny), minimalnej grubości powłoki lakierniczej 130µm oraz zwiększonej odporności na ścieranie do warstwy kryjącej farby. Kolumna o średnicy 100 mm. Kolor kolumny: aluminium. Średnica talerza ma wynosić 620 mm. Mocowanie blatu i stelaża ma być za pomocą śrub i wpustek metalowych (sposób rozłączny dający możliwość wielokrotnego montażu i demontażu bez uszkodzeń elementów).

Wraz z ofertą należy przedstawić:

- certyfikat systemu zarządzania jakością: ISO 9001 oraz certyfikat systemu zarządzania środowiskiem zgodny z normą ISO14001 w zakresie produkcji oraz sprzedaży mebli biurowych,
- wraz z ofertą należy dodatkowo przedstawić atest higieniczny, wystawiony przez upoważnioną do tego jednostkę w zakresie komponentów wchodzących w zakres systemu biurek, stołów, szaf oraz kontenerów.
- dokumenty potwierdzające użycie technologii PUR (do okazania wraz z ofertą): badanie/sprawozdanie z badań określające odporność na odrywanie doklejki ABS wg norm PN – EN 319:1999 oraz PN – EN 311:2004

Rysunek poglądowy.



14. FO2 – Fotel gabinetowy

PROJEKT WYKONAWCZY
BUDOWA BUDYNKU URZĘDU GMINY WRAZ Z ZAGOSPODAROWANIEM TERENU,
PRZEBUDOWĄ I BUDOWĄ INFRASTRUKTURY TECHNICZNEJ W JUCHNOWCU KOŚCIELNYM
PRZY UL. JAŚMINOWEJ, NA DZIAŁCE O NR GEOD. 54/2, W OBRĘBIE JUCHNOWIEC KOŚCIELNY

Fotel obrotowy na kółkach z mechanizmem synchronicznym, na podnośniku gazowym powinno posiadać:

- Wysokość całkowita 1205 – 1535 mm
- Szerokość całkowita 690 mm
- Głębokość całkowita 670 mm
- Wysokość siedziska 415 – 535 mm
- Szerokość oparcia 500 mm
- wysokość oparcia 660 mm
- szerokość siedziska 475 mm
- głębokość siedziska 485 - 540

Fotel musi posiadać:

- Oparcie i siedzisko tapicerowane w całości materiałem, nie dopuszcza się plastikowych maskownic
- Siedzisko i oparcie wykonane na bazie pianki wtryskowej o właściwościach trudnozapalnych. Nie dopuszcza się pianki ciętej.
- Oparcie o całkowitej grubości 50 mm
- Siedzisko o całkowitej grubości 60 mm
- Zagłówek stanowiący osobny element o kształcie zbliżonym trapezu i o wymiarach 360 mm w najszerszym miejscu x 450 mm grubość x h 210 mm, posiada regulację wysokości bez możliwości regulacji kąta jego ustawienia
- Zagłówek nie posiada plastikowych elementów. Wykonany na bazie 8 mm sklejk w całości tapicerowany skórą
- System regulacji wysokości zagłówek w zakresie 170 mm wykonany na bazie chromowych prętów. W dolnej pozycji zagłówek spoczywa na oparciu, a jego górna część przysłania górną krawędź oparcia
- Szkielet siedziska na bazie formatki sklejkowej o grubości 11 mm
- Szkielet oparcia i podłokietników na bazie formatki sklejkowej o grubości 13 mm
- Pomiędzy oparciem a podłokietnikami znajduje się wyraźne zagłębienie
- Podłokietniki zintegrowane z oparciem stanowią wraz z nim jeden element. Ich płaszczyzna opada do przodu od wysokości 220 mm do 180 mm
- Podstawa pięcioramienna o płaskim kształcie, wykonana z aluminium polerowanego. Nie dopuszcza się podstawy stalowej
- Kółka o średnicy 65 mm przeznaczone na twardą powierzchnię
- Poduszka oparcia i siedziska posiada wyraźne krawędzie i powierzchnie boczne zszywane są z kawałków tkaniny. Nie dopuszcza się zaokrąglonych boków.
- Mechanizm synchroniczny samo-ważący – siła sprężyny dopasowuje się automatycznie do ciężaru użytkownika z funkcją regulacji głębokości siedziska i z blokadą w 5 pozycjach. Nie dopuszcza się mechanizmu ze sprężyną regulowaną ręcznie. Obsługa wszystkich funkcji mechanizm po prawej stronie
- Z przodu oparcia w dolnej części specjalnie wyprofilowane wybrzuszenie stanowiące podparcie części lędźwiowej z dodatkową regulacją głębokości obsługiwaną pokrętkiem z prawej strony siedziska

Fotel tapicerowany materiałem o parametrach nie gorszych niż :

- Ścieralność: 150 000 cykli Martindale
- Trudnopalność według normy BN EN 1021/1-2, Crib 5
- Odporność na pilling 5
- Skład: poliester 92% +Acryl 8%
- Gramatura 250 g/m²
- Odporność na światło 6

Fotel musi posiadać opinię zgodności z wymaganiami norm:

- PN- EN 1335-1:2004, PN-EN 1335-2:2002, PN-EN 1335-3:2002 w zakresie wymagań wytrzymałościowych oraz bezpiecznych rozwiązań konstrukcyjnych potwierdzone przez producenta za zgodność z oryginałem

PROJEKT WYKONAWCZY
BUDOWA BUDYNKU URZĘDU GMINY WRAZ Z ZAGOSPODAROWANIEM TERENU,
PRZEBUDOWĄ I BUDOWĄ INFRASTRUKTURY TECHNICZNEJ W JUCHNOWCU KOŚCIELNYM
PRZY UL. JAŚMINOWEJ, NA DZIAŁCE O NR GEOD. 54/2, W OBRĘBIE JUCHNOWIEC KOŚCIELNY

- Pozytywną opinię właściwości ergonomiczno-fizjologicznych zgodnie z PN-EN 1335-1 Meble biurowe. Krzesło biurowe do pracy – zgodność z rozporządzeniem MPiPS z 1 grudnia 1998 roku (Dz.U.Nr 148,poz.973) potwierdzone przez producenta za zgodność z oryginałem
- Należy przedstawić pisemne potwierdzenie parametrów tapicerki
- Wymaga się aby producent krzesła posiadał i dostarczył certyfikat ISO 9001 oraz ISO 14001
- Wszystkie dokumenty potwierdzone przez producenta za zgodność z oryginałem z datą nie starszą niż 30 dni
- Należy przedstawić pisemne potwierdzenie producenta o wykonaniu siedzisk z zastosowaniem pianki trudnopalnej do danej partii

Rysunek poglądowy.



15. KK4 - Krzesło konferencyjne

Krzesło stacjonarne na płozie z podłokietnikami, siedzisko i oparcie tapicerowane materiałem

Wymagane wymiary:

- wysokość całkowita 910 mm
- szerokość całkowita 550 mm
- głębokość całkowita 625 mm
- Wysokość siedziska 460 mm
- Szerokość siedziska 470 mm
- Szerokość oparcia 450 mm
- Głębokość siedziska 485 mm
- Wysokość oparcia 500 mm

Krzesło powinno posiadać:

- Funkcja sztaplowania 4 sztuk
- Nakładki na podłokietniki wykonane z miękkiego PU
- Siedzisko i oparcie wykonane na bazie sklejki o grubości 11 mm i pianki o właściwościach trudnozapalnych
- Siedzisko wraz z oparciem stanowią dwa elementy połączone ze sobą na stałe co daje dodatkową elastyczność oparcia
- Pomiędzy siedziskiem i oparciem na tapicerce widoczna jest wyraźną krawędź podziału
- Oparcie o kształcie zbliżonym do prostokąta wyoblone w dwóch płaszczyznach
- Siedzisko i oparcie w całości tapicerowane. Nie dopuszcza się plastikowej maskownicy na oparciu i siedzisku
- W tylnej części siedziska wciąg tapicerski
- Poduszka oparcia i siedziska posiada wyraźne krawędzie, a tkanina zszywana jest z osobnych formatek, które je podkreślają
- Oparcie o całkowitej grubości 40 mm
- Siedzisko o całkowitej grubości 50 mm

PROJEKT WYKONAWCZY
BUDOWA BUDYNKU URZĘDU GMINY WRAZ Z ZAGOSPODAROWANIEM TERENU,
PRZEBUDOWĄ I BUDOWĄ INFRASTRUKTURY TECHNICZNEJ W JUCHNOWCU KOŚCIELNYM
PRZY UL. JAŚMINOWEJ, NA DZIAŁCE O NR GEOD. 54/2, W OBRĘBIE JUCHNOWIEC KOŚCIELNY

- Stelaż wykonany z rur o średnicy 22x2 mm, malowany proszkowo na kolor czarny
- Mocowanie stelaża z elementem tapicerowanym znajduje się wyłącznie pod siedziskiem
- Stelaż nie jest w żaden sposób połączony z oparciem
- Płozy wraz z podłokietnikami wykonane z jednego odcinka giętej rury
- Stelaż wyposażony w ślizgi z filcem na twardej podłodze
- Nakładki na podłokietniki z miękkiego PU o długości 285 mm i szerokości 50 mm w najszerszym miejscu

Krzesło tapicerowane materiałem o parametrach nie gorszych niż :

- Ścieralność: 150 000 cykli Martindale
- Trudnopalność według normy BN EN 1021/1-2, Crib 5
- Odporność na pilling 5
- Skład: poliester 92% +Acryl 8%
- Gramatura 250 g/m²
- Odporność na światło 6

- Świadectwo z badań wystawiona przez niezależną jednostkę badawczą dotycząca zgodności produktu z normą PN-EN 06001-1:1994/Az1:2000, PN- EN 1022:2007, PN-EN 1728:2012, PN –EN 15373-2010, PN- EN 12520:2010 w zakresie wymiarów , wymagań wytrzymałościowych oraz bezpiecznych rozwiązań konstrukcyjnych
- Oświadczenie producenta o wykorzystaniu pianki o cechach trudnopalnych do danej partii krzesel
- Potwierdzenie dokumentami parametrów tapicerki
- Wymaga się aby producent krzesła posiadał i dostarczył certyfikat ISO 9001 oraz ISO 14001
- Wszystkie dokumenty potwierdzone przez producenta za zgodność z oryginałem z datą nie starszą niż 30 dni

Rysunek poglądowy.



16. SGM- Sejf gabinetowy meblowy

Wymiary: 30,5x42,5x36h

- Sejf w klasie S1
- Drzwi wielowarstwowe
- Korpus gięty
- Wyposażony w zamek szyfrowy elektroniczny
- Zabezpieczenie przeciwprzewierceniowe
- Zawiasy wewnętrzne, kryte
- Pewny system blokowania drzwi stalowymi ryglami
- Dno wyklejane materiałem dekoracyjnym
- W standardzie otwory montażowe w dnie oraz śruby kotwiące
- Wymiar zewnętrzny: 305 x 425 x 360 mm
- Wymiar wewnętrzny: 298 x 407 x 305 mm
- Waga: 25 kg
- Pojemność: 38 l

PROJEKT WYKONAWCZY

**BUDOWA BUDYNKU URZĘDU GMINY WRAZ Z ZAGOSPODAROWANIEM TERENU,
PRZEBUDOWĄ I BUDOWĄ INFRASTRUKTURY TECHNICZNEJ W JUCHNOWCU KOŚCIELNYM
PRZY UL. JAŚMINOWEJ, NA DZIAŁCE O NR GEOD. 54/2, W OBRĘBIE JUCHNOWIEC KOŚCIELNY**

- Sejf musi posiadać certyfikat dla urządzeń zabezpieczających wg normy PN-EN 14450 oraz wg wymagań KT/101/IMP

Rysunek poglądowy.



17. STV – Stojak na TV

Wymiary: 68x40x125-170h

Stojak wykonany ze stali hartowanej lakierowanej proszkowo. Stojak ma posiadać system ukrywania przewodów. Stojak z płynną regulacją wysokości i regulacją nachylenia telewizora +15° / -15°. Możliwość montażu telewizora 32"-70".

Rysunek poglądowy.



MEBLE PRACOWNICZE

18. B1, B2, B3 - Biurko pracownicze

Wymiary B1: 160x80x74h

Wymiary B2: ok 450x290x74h

Wymiary B3: ok 260x160x74h

Biurka pracownicze mają być rozwiązaniem systemowym, przeznaczonym do użytkowania w budynkach użyteczności publicznej. W obrębie systemu ma być zapewniona możliwość łączenia z innymi meblami w różnych konfiguracjach tj. dostawki do biurka, szafy, kontenery.

Biurka z zamkniętym stelażem; kolor blatu dąb, stelaż aluminium, dwa przeloty kablowe w blacie.

Blat biurka ma być wykonany z płyty wiórowej, trójwarstwowej, melaminowanej o grubości 28 mm w kolorze dąb kanadyjski N4289 lub dąb naturalny H3331 ST10. Obrzeża płyty blatu mają być okleinowane doklejką ABS o grubości 2 mm. Kolorystyka blatu: drewnopodobny, dąb. Wszystkie wąskie płaszczyzny blatu biurka mają być zabezpieczone doklejką przyklejoną za pomocą kleju poliuretanowego PUR, który ma trwale zabezpieczyć krawędzie przed szkodliwym działaniem wilgoci oraz wysokiej temperatury. Wskazana technologia ma gwarantować wodoodporne połączenie obrzeża z płytą.

Zamawiający wymaga oświadczenia Producenta mebli o możliwości wykonania doklejki w technologii PUR. Oświadczenie należy załączyć do oferty.

Po dostawie wyposażenia wymagane jest oświadczenie Producenta, że dana partia mebli została wykonana w oparciu o tę technologię.

PROJEKT WYKONAWCZY
BUDOWA BUDYNKU URZĘDU GMINY WRAZ Z ZAGOSPODAROWANIEM TERENU,
PRZEBUDOWĄ I BUDOWĄ INFRASTRUKTURY TECHNICZNEJ W JUCHNOWCU KOŚCIELNYM
PRZY UL. JAŚMINOWEJ, NA DZIAŁCE O NR GEOD. 54/2, W OBRĘBIE JUCHNOWIEC KOŚCIELNY

Płyta wiórowa ma spełniać wymagania normy PN EN 14322, emisja formaldehydu ma odpowiadać klasie E1. W blacie biurka mają być osadzone cztery mufy metalowe z gwintem do przykręcenia stelażu biurka (nie dopuszcza się rozwiązań w postaci muf wykonanych z tworzywa sztucznego lub wkrętów – aby zastosowany system umożliwił wielokrotny montaż i demontaż blatu). W blacie mają być umieszczone dwa przepusty kablowe wykonane z tworzywa sztucznego o średnicy 80 mm.

Nogi biurka mają być wykonane z profilu stalowego 60 x 20 x 2 mm (tolerancja wymiarów +/- 10 mm). Nogi mają być wyposażone w tworzywowe stopki do poziomowania. Stopki mają zapewniać dodatkowe poziomowanie biurka w zakresie +/- 10 mm. Nogi biurka oraz pozostałe elementy stelaża mają być malowane farbą proszkową, utwardzaną metodą termiczną - co zapewni odporność nóg i stelaża na ścieranie i zarysowania. Stelaż oraz nogi biurka mają być koloru antracyt. Metalowe elementy stelaża powinny być cięte technologią laserową - co zapewni estetyczny wygląd powtarzalnych części stelaży biurek, dodatkowo technologia laserowa wpływa na podwyższone walory estetyczne łączy elementów stelaża (kryte spawy). Górna, pozioma część nogi (belka poprzeczna) ma być wykonana z profilu stalowego 60 x 30 x 2 mm (tolerancja +/- 10 mm), wyposażona w wycięcia umożliwiające mocowanie belki wzdłużnej pod blatem biurka. Belka wzdłużna ma być wykonana z profilu stalowego 60 x 30x 2 mm (tolerancja +/- 10 mm), obustronnie wyposażona w zaczepy o geometrii wycięcia zapewniającej sztywne połączenie z nogami, dodatkowo zakończona zatrzaskami umożliwiającymi szybki montaż lub demontaż wszystkich elementów stelaża. W środkowej części belki mają być usytuowane otwory pod wspornik tworzywowy, który ma zapobiegać uginaniu się blatu.

Każde biurko ma być wyposażone w dodatkowe akcesoria służące do zamaskowania okablowania. Pozioma osłona na kable ma być wykonana z metalu malowanego proszkowo (ze względów trwałości i wytrzymałości osłon, nie dopuszcza się rozwiązań z tworzywa sztucznego). Pozioma osłona na kable ma mieć formę szyny montowanej pod blatem biurka

Wraz z ofertą należy przedstawić:

- biurka i stoły mają posiadać pozytywne wyniki badań lub certyfikat zgodności z normami dotyczącymi jakości mebli biurowych PN-EN 527-2+ A1:2019, wystawione przez niezależną jednostkę uprawnioną do wydawania tego rodzaju zaświadczeń. Jako jednostkę niezależną uznaje się każdą jednostkę badawczą i certyfikującą posiadającą akredytację krajowego ośrodka certyfikującego – w przypadku Polski jest to Polskie Centrum Akredytacji (PCA), w przypadku certyfikatów wystawionych przez kraj zrzeszony w Unii Europejskiej, jako jednostkę niezależną uznaje się każdą jednostkę badawczą i certyfikującą posiadającą akredytację odpowiednika PCA w tym kraju,
- dokumenty potwierdzające użycie technologii PUR (do okazania wraz z ofertą): badanie/sprawozdanie z badań określające odporność na odrywanie doklejki ABS wg norm PN – EN 319:1999 oraz PN – EN 311:2004 oraz badanie potwierdzające odporność doklejki na działanie wilgoci, pary oraz wysokiej temperatury, wystawione przez niezależną jednostkę uprawnioną do wydawania tego rodzaju zaświadczeń. Jako jednostkę niezależną uznaje się każdą jednostkę badawczą i certyfikującą posiadającą akredytację krajowego ośrodka certyfikującego – w przypadku Polski jest to Polskie Centrum Akredytacji (PCA), w przypadku certyfikatów wystawionych przez kraj zrzeszony w Unii Europejskiej, jako jednostkę niezależną uznaje się każdą jednostkę badawczą i certyfikującą posiadającą akredytację odpowiednika PCA w tym kraju,
- wraz z ofertą należy dodatkowo przedstawić atest higieniczny, wystawiony przez upoważnioną do tego jednostkę w zakresie komponentów wchodzących w zakres systemu biurek, stołów, szaf oraz kontenerów,
- certyfikat systemu zarządzania jakością: ISO 9001 oraz certyfikat systemu zarządzania środowiskiem zgodny z normą ISO14001 w zakresie produkcji oraz sprzedaży mebli biurowych.

Rysunek poglądowy

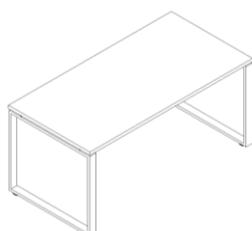

PROJEKT WYKONAWCZY
BUDOWA BUDYNKU URZĘDU GMINY WRAZ Z ZAGOSPODAROWANIEM TERENU,
PRZEBUDOWĄ I BUDOWĄ INFRASTRUKTURY TECHNICZNEJ W JUCHNOWCU KOŚCIELNYM
PRZY UL. JAŚMINOWEJ, NA DZIAŁCE O NR GEOD. 54/2, W OBRĘBIE JUCHNOWIEC KOŚCIELNY

19. O1 - Osłona frontowa

Wymiary: 140x40 gr 18mm

Osłona frontowa wykonana z płyty wiórowej melaminowanej o grubości 18 mm w kolorze dąb kanadyjski N4289 lub dąb naturalny H3331 ST10. Uchwyty mocujące metalowe lakierowane proszkowo na kolor antracyt.

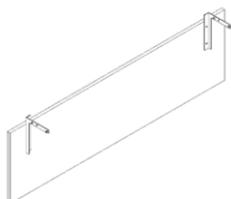

20. K1 - Kontener mobilny

Wymiary: 40x60x58,5h

Kontener ma być wykonany z płyty wiórowej melaminowanej o grubości 18 mm. Obrzeża płyty mają być okleinowane doklejką ABS o grubości 2 mm. Płyta wiórowa ma spełniać wymagania normy PN EN 14322, emisja formaldehydu ma odpowiadać klasie E1. Fronty i wieniec górny w kolorze dąb kanadyjski N4289 lub dąb naturalny H3331 ST10, korpus w kolorze antracyt L4070.

Wszystkie widoczne wąskie płaszczyzny płyty mają być zabezpieczone doklejką przyklejoną za pomocą kleju poliuretanowego PUR, który ma trwale zabezpieczyć krawędzie przed szkodliwym działaniem wilgoci oraz wysokiej temperatury. Wskazana technologia ma gwarantować wodoodporne połączenie obrzeża z płytą.

Zamawiający wymaga oświadczenia Producenta mebli o możliwości wykonania doklejki w technologii PUR. Oświadczenie należy załączyć do oferty.

Po dostawie wyposażenia wymagane jest oświadczenie Producenta, że dana partia mebli została wykonana w oparciu o tę technologię.

Szufłady:

- górna szuflada ma pełnić funkcję piórnika, piórnik ma być nakładany jako wkład tworzywowy wkładany do szuflady,
- szuflady zwykłe: wkłady szuflad mają być wykonane z płyty o wymiarach wewnętrznych 33x49 cm, prowadnice rolkowe o wysuwie 80% i nośności 25 kg, szuflady mają być wyposażone w zabezpieczenie przed niekontrolowanym wypadnięciem szuflady
- zamek centralny, cylindryczny z kluczem składanym, kontener ma być wyposażony w system zamykający cały pion szuflad jednocześnie oraz wyposażony w blokadę wysuwu drugiej szuflady (nie licząc szuflady piórnikowej) - jako zabezpieczenie przed przeważeniem i niekontrolowanym przechyłem kontenera
- uchwyty dwupunktowe

Kółka

- kółka $\varnothing 50$ mm, mają być wykonane z tworzywa; dwa kółka mają posiadać hamulec

Z uwagi na jakość oraz precyzję wykonania kontenery mają być klejone w prasie montażowej i dostarczane do klienta w całości - do montażu na miejscu u klienta dopuszcza się tylko kółka i uchwyty.

Wraz z ofertą należy przedstawić:

- kontener ma posiadać pozytywne wyniki badań lub certyfikat zgodności z normami dotyczącymi jakości mebli biurowych: PN-EN 14073-2, wystawione przez niezależną jednostkę uprawnioną do wydawania tego rodzaju zaświadczeń. Jako jednostkę niezależną uznaje się każdą jednostkę badawczą i certyfikującą posiadającą akredytację krajowego ośrodka certyfikującego – w przypadku Polski jest to Polskie Centrum Akredytacji (PCA), w przypadku certyfikatów wystawionych przez kraj zrzeszony w Unii Europejskiej, jako jednostkę niezależną uznaje się każdą jednostkę badawczą i certyfikującą posiadającą akredytację odpowiednika PCA w tym kraju,
- dokumenty potwierdzające użycie technologii PUR (do okazania wraz z ofertą): badanie/sprawozdanie z badań określające odporność na odrywanie doklejki ABS wg norm PN – EN 319:1999 oraz PN – EN 311:2004 oraz badanie potwierdzające odporność doklejki na działanie wilgoci, pary oraz wysokiej temperatury, wystawione przez niezależną jednostkę uprawnioną do wydawania tego rodzaju zaświadczeń. Jako jednostkę niezależną uznaje się każdą jednostkę badawczą i certyfikującą posiadającą akredytację krajowego ośrodka certyfikującego – w przypadku Polski jest to

PROJEKT WYKONAWCZY
BUDOWA BUDYNKU URZĘDU GMINY WRAZ Z ZAGOSPODAROWANIEM TERENU,
PRZEBUDOWĄ I BUDOWĄ INFRASTRUKTURY TECHNICZNEJ W JUCHNOWCU KOŚCIELNYM
PRZY UL. JAŚMINOWEJ, NA DZIAŁCE O NR GEOD. 54/2, W OBRĘBIE JUCHNOWIEC KOŚCIELNY

Polskie Centrum Akredytacji (PCA), w przypadku certyfikatów wystawionych przez kraj zrzeszony w Unii Europejskiej, jako jednostkę niezależną uznaje się każdą jednostkę badawczą i certyfikującą posiadającą akredytację odpowiednika PCA w tym kraju,

- certyfikat systemu zarządzania jakością: ISO 9001 oraz certyfikat systemu zarządzania środowiskiem zgodny z normą ISO14001 w zakresie produkcji oraz sprzedaży mebli biurowych,
- wraz z ofertą należy dodatkowo przedstawić atest higieniczny, wystawiony przez upoważnioną do tego jednostkę w zakresie komponentów wchodzących w zakres systemu biurek, stołów, szaf oraz kontenerów.

Rysunek poglądowy



21. Szafy

SZ1 – szafa aktowa, wymiary 80 x 38,5 x 78h cm, front oraz wieniec górny szafy w kolorze dąb kanadyjski N4289 lub dąb naturalny H3331 ST10, korpus antracyt L4070

SZ2 – szafa aktowa, wymiary 80 x 38,5 x 113h cm, front oraz wieniec górny szafy w kolorze dąb kanadyjski N4289 lub dąb naturalny H3331 ST10, korpus antracyt L4070

SZ3 – szafa aktowa, wymiary 80 x 38,5 x 183h cm, front oraz wieniec górny szafy w kolorze dąb kanadyjski N4289 lub dąb naturalny H3331 ST10, korpus antracyt L4070

SZ4 – szafa ubraniowa, wymiary 80 x 38,5 x 183h cm, front oraz wieniec górny szafy w kolorze dąb kanadyjski N4289 lub dąb naturalny H3331 ST10, korpus antracyt L4070

SZ5 – szafa aktowa - nadstawka, wymiary 80 x 38,5 x 75h cm, front oraz wieniec górny szafy w kolorze dąb kanadyjski N4289 lub dąb naturalny H3331 ST10, korpus antracyt L4070

SZ6 – regał aktowy, wymiary 80 x 38,5 x 183h cm, wieniec górny szafy w kolorze dąb kanadyjski N4289 lub dąb naturalny H3331 ST10, korpus antracyt L4070

Szafy mają być wykonane z płyty wiórowej melaminowanej o grubości 18 mm oraz 28 mm. Obrzeża płyt mają być okleinowane doklejką ABS o grubości 2 mm.

Wszystkie widoczne wąskie płaszczyzny płyty mają być zabezpieczone doklejką przyklejoną za pomocą kleju poliuretanowego PUR, który ma trwale zabezpieczyć krawędzie przed szkodliwym działaniem wilgoci oraz wysokiej temperatury. Wskazana technologia ma gwarantować wodoodporne połączenie obrzeża z płytą. Zamawiający wymaga oświadczenia Producenta mebli o możliwości wykonania doklejki w technologii PUR. Oświadczenie należy załączyć do oferty. Po dostawie wyposażenia wymagane jest oświadczenie Producenta, że dana partia mebli została wykonana w oparciu o tę technologię.

Płyta wiórowa ma spełniać wymagania normy PN EN 14322, emisja formaldehydu ma odpowiadać klasie E1. Wieniec dolny oraz boki mają być wykonane z płyty grubości 18 mm, co wpływa na wytrzymałość i stabilność mebla. Wieniec górny szafy ma być wykonany z płyty wiórowej o grubości 28 mm. Front (drzwi) szafy – płyta wiórowa o grubości 18 mm. Ściana tylna szaf ma być wykonana z płyty o grubości 3 mm. Fronty szaf zamykanych drzwiami skrzydłowymi mają być mocowane do korpusu szafy za pomocą zawiasów o możliwym kącie otwarcia 110°. Szafy mają być wyposażone w zamek patentowy. Półki mają być wykonane z płyty o grubości min 18 mm i być mocowane za pomocą łączny zabezpieczających przed przypadkowym wysunięciem, które zwiększają sztywność szafy oraz niwelują możliwość ugięcia półki gdyż całe obciążenie statyczne przeniesione zostaje na korpus szafy. W szafach mają się znajdować regulatory typu „bulwa” o wysokości 27 mm i średnicy fi 50 z możliwością regulacji od wewnątrz szafy.

Uchwyty zastosowane w szafach mają być dwupunktowe.

PROJEKT WYKONAWCZY
BUDOWA BUDYNKU URZĘDU GMINY WRAZ Z ZAGOSPODAROWANIEM TERENU,
PRZEBUDOWĄ I BUDOWĄ INFRASTRUKTURY TECHNICZNEJ W JUCHNOWCU KOŚCIELNYM
PRZY UL. JAŚMINOWEJ, NA DZIAŁCE O NR GEOD. 54/2, W OBRĘBIE JUCHNOWIEC KOŚCIELNY

Korpus szafy ma być skręcany poprzez nikielowane złącza mimośrodowe umożliwiające łatwy montaż i demontaż bez uszczerbku dla sztywności (wytrzymałości) wyrobu.

Wraz z ofertą należy przedstawić:

- szafa ma posiadać pozytywne wyniki badań lub certyfikat zgodności z normami dotyczącymi jakości mebli biurowych: PN-EN 14073-2, wystawione przez niezależną jednostkę uprawnioną do wydawania tego rodzaju zaświadczeń. Jako jednostkę niezależną uznaje się każdą jednostkę badawczą i certyfikującą posiadającą akredytację krajowego ośrodka certyfikującego – w przypadku Polski jest to Polskie Centrum Akredytacji (PCA), w przypadku certyfikatów wystawionych przez kraj zrzeszony w Unii Europejskiej, jako jednostkę niezależną uznaje się każdą jednostkę badawczą i certyfikującą posiadającą akredytację odpowiednika PCA w tym kraju,
- dokumenty potwierdzające użycie technologii PUR (do okazania wraz z ofertą): badanie/sprawozdanie z badań określające odporność na odrywanie doklejki ABS wg norm PN – EN 319:1999 oraz PN – EN 311:2004 oraz badanie potwierdzające odporność doklejki na działanie wilgoci, pary oraz wysokiej temperatury, wystawione przez niezależną jednostkę uprawnioną do wydawania tego rodzaju zaświadczeń. Jako jednostkę niezależną uznaje się każdą jednostkę badawczą i certyfikującą posiadającą akredytację krajowego ośrodka certyfikującego – w przypadku Polski jest to Polskie Centrum Akredytacji (PCA), w przypadku certyfikatów wystawionych przez kraj zrzeszony w Unii Europejskiej, jako jednostkę niezależną uznaje się każdą jednostkę badawczą i certyfikującą posiadającą akredytację odpowiednika PCA w tym kraju,
- certyfikat systemu zarządzania jakością: ISO 9001 oraz certyfikat systemu zarządzania środowiskiem zgodny z normą ISO14001 w zakresie produkcji oraz sprzedaży mebli biurowych,
- wraz z ofertą należy dodatkowo przedstawić atest higieniczny, wystawiony przez upoważnioną do tego jednostkę w zakresie komponentów wchodzących w zakres systemu biurek, stołów, szaf oraz kontenerów.

Rysunek poglądowy

SZ1



SZ2



SZ3

PROJEKT WYKONAWCZY

**BUDOWA BUDYNKU URZĘDU GMINY WRAZ Z ZAGOSPODAROWANIEM TERENU,
PRZEBUDOWĄ I BUDOWĄ INFRASTRUKTURY TECHNICZNEJ W JUCHNOWCU KOŚCIELNYM
PRZY UL. JAŚMINOWEJ, NA DZIAŁCE O NR GEOD. 54/2, W OBRĘBIE JUCHNOWIEC KOŚCIELNY**

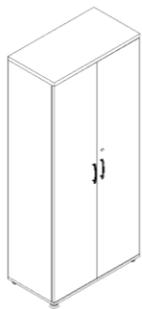

SZ4

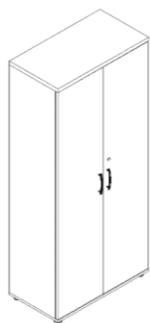

SZ5

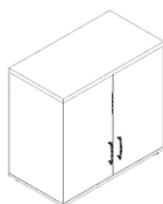

SZ6

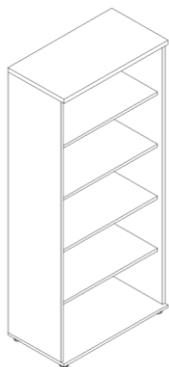

PROJEKT WYKONAWCZY
BUDOWA BUDYNKU URZĘDU GMINY WRAZ Z ZAGOSPODAROWANIEM TERENU,
PRZEBUDOWĄ I BUDOWĄ INFRASTRUKTURY TECHNICZNEJ W JUCHNOWCU KOŚCIELNYM
PRZY UL. JAŚMINOWEJ, NA DZIAŁCE O NR GEOD. 54/2, W OBRĘBIE JUCHNOWIEC KOŚCIELNY

- Podstawa pięcioramienna, wykonana z poliamidu z dodatkiem włókna szklanego, czarna
- Samohamowne kółka jezdne do miękkich powierzchni, średnica 65mm
- Amortyzator gazowy umożliwiający płynną regulację wysokości siedziska
- Nowoczesny mechanizm SYNCHRO umożliwiający synchroniczne odchylenie oparcia i siedziska z regulacją sprężystości odchylenia w zależności od ciężaru siedzącego oraz blokady tego ruchu. Mechanizm wyposażony w system ANTI SHOCK zapobiegający uderzeniu oparcia w plecy siedzącego po zwolnieniu mechanizmu.
- Siedzisko krzesła wykonane ze sklejki drewna liściastego, wyściełane trudnopalną pianką PU wykonaną w technologii pianek wylewanych w formach, gęstość pianki siedziska: 80 kg/m³
- Siedzisko wyposażone w mechanizm regulacji głębokości w zakresie 50mm (sanki)
- Podłokietniki krzesła czarne, z nakładką wykonaną z PU (poliuretan), z możliwością regulacji w zakresie wysokości.
- Oparcie wykonane z sklejki drewna liściastego, wyściełane trudnopalną pianką PU wykonaną w technologii wylewanej w formach o gęstości 75 kg/m³, wyprofilowane do naturalnego kształtu kręgosłupa w części krzyżowo-lędźwiowej, tapicerowane w całości, bez maskownicy plastikowej w tylnej części oparcia. Regulacja wysokości oparcia względem siedziska w systemie zapadkowym „no touch”.
- Pianki krzesła wykonane w technologii pianek trudnopalnych. Załączyć oświadczenie producenta o możliwości wykonania krzesła z pianek trudnopalnych dla przedmiotowego postępowania wraz z świadectwem z badań potwierdzających klasę trudnopalności pianek zgodnych z normą PN EN 1021:1:2
- Krzesło tapicerowane tkaniną o składzie 100% poliester z recyklingu, gramaturze 310 g/m², odporności na ścieranie 188 000 cykli Martinadale`a, pilling 5, trudnozapałalność papieros (BS EN 1021-1), zapalka (BS EN 1021-2), odporność na światło 6 (BS EN ISO 105-B02), Nie dopuszcza się tkaniny o innym składzie gatunkowym i niższych parametrach
- Wymagany protokół oceny ergonomicznej w zakresie zgodności z PN EN 1335-1 oraz rozporządzeniem MPiPS z dnia 1.12.1998 (DZ.U. Nr 148, poz. 973)
- Wymagane potwierdzenie zgodności produktu z normą EN 1335-1:2002; EN 1335-2:2019 (bezpieczeństwo, ochrona zdrowia), wystawiony przez niezależną jednostkę uprawnioną do wydawania tego rodzaju zaświadczeń. Jako jednostkę niezależną uznaje się każdą jednostkę badawczą i certyfikującą posiadającą akredytację krajowego ośrodka certyfikującego – w przypadku Polski jest to Polskie Centrum Akredytacji (PCA), w przypadku certyfikatów wystawionych przez kraj zrzeszony w Unii Europejskiej, jako jednostkę niezależną uznaje się każdą jednostkę badawczą i certyfikującą posiadającą akredytację odpowiednika PCA w tym kraju.
- Krzesło produkowane w oparciu o standardy produkcji określone w normie ISO 9001:2015 oraz ISO 14001:2015 potwierdzone dołączonymi certyfikatami, wystawiony przez niezależną jednostkę uprawnioną do wydawania tego rodzaju zaświadczeń(opis jednostki j.w.)
- Wymagany okres 5 letniej gwarancji producenta, potwierdzony ramowymi warunkami gwarancji dołączonymi do oferty
- Wszystkie wymienione atesty i certyfikaty, wraz z podaniem nazwy, symbolu oraz producenta oferowanych krzesła, muszą być zawarte w ofercie.

Rysunek poglądowy

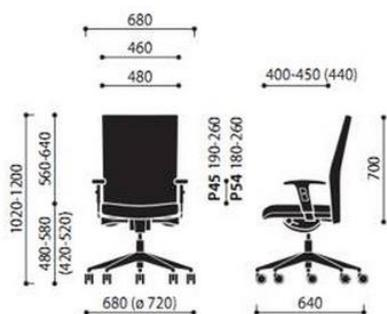

23.KK1 - Krzesło konferencyjne

PROJEKT WYKONAWCZY
BUDOWA BUDYNKU URZĘDU GMINY WRAZ Z ZAGOSPODAROWANIEM TERENU,
PRZEBUDOWĄ I BUDOWĄ INFRASTRUKTURY TECHNICZNEJ W JUCHNOWCU KOŚCIELNYM
PRZY UL. JAŚMINOWEJ, NA DZIAŁCE O NR GEOD. 54/2, W OBRĘBIE JUCHNOWIEC KOŚCIELNY

- Krzesło konferencyjne na czterech nogach połączonych ze sobą poprzeczką biegnącą po podłożu celem wzmocnienia konstrukcji i stabilności stelaża, wyposażone w stopki zabezpieczające podłoże przed rysowaniem, służące jednocześnie do łączenia krzeseł w rzędy, nogi przednie stelaża połączone poziomą poprzeczką biegnącą pod przednią krawędzią siedziska krzesła
- Krzesło z możliwością sztaplowania na dedykowanym wózku do 20 sztuk
- Stelaż wykonany z pręta stalowego o przekroju okrągłym fi 11mm, malowany proszkowo na kolor czarny
- Siedzisko krzesła wykonane z polipropylenu, wyściełane trudnopalną pianką poliuretanową PU, tapicerowane tkaniną, w dolnej części wykończone maskownicą plastikową osłaniającą konstrukcję stelaża siedziska oraz stanowiącą ochronę siedzisk przy sztaplowaniu krzeseł
- Oparcie krzesła wykonane z polipropylenu, wyściełane trudnopalną pianką poliuretanową PU, w całości tapicerowane tkaniną, nie dopuszcza się plastikowej maskownicy tylnej części oparcia
- Pianki krzesła wykonane w technologii pianek trudnopalnych. Załączyć oświadczenie producenta o możliwości wykonania krzeseł z pianek trudnopalnych dla przedmiotowego postępowania wraz z świadectwem z badań potwierdzających klasę trudnopalności pianek zgodnych z normą PN EN 1021:1:2
- Krzesło tapicerowane tkaniną o składzie 100% poliester z recyklingu, gramaturze 310 g/m², odporności na ścieranie 188 000 cykli Martinadale`a, pilling 5, trudnozapałność papieros (BS EN 1021-1), zapalka (BS EN 1021-2), odporność na światło 6 (BS EN ISO 105-B02), Nie dopuszcza się tkaniny o innym składzie gatunkowym i niższych parametrach
- Wymagane potwierdzenie zgodność produktu z normą EN 16139:2014 wystawione przez niezależną jednostkę uprawnioną do wydawania tego rodzaju zaświadczeń. Jako jednostkę niezależną uznaje się każdą jednostkę badawczą i certyfikującą posiadającą akredytację krajowego ośrodka certyfikującego – w przypadku Polski jest to Polskie Centrum Akredytacji (PCA), w przypadku certyfikatów wystawionych przez kraj zrzeszony w Unii Europejskiej, jako jednostkę niezależną uznaje się każdą jednostkę badawczą i certyfikującą posiadającą akredytację odpowiednika PCA w tym kraju.
- Krzesło produkowane w oparciu o standardy produkcji określone w normie ISO 9001:2015 oraz ISO 14001:2015 potwierdzone dołączonymi certyfikatami
- Krzesło objęte 5 letnią gwarancją producenta, potwierdzoną ramowymi warunkami gwarancji producenta, dołączonymi do oferty.

Rysunek poglądowy

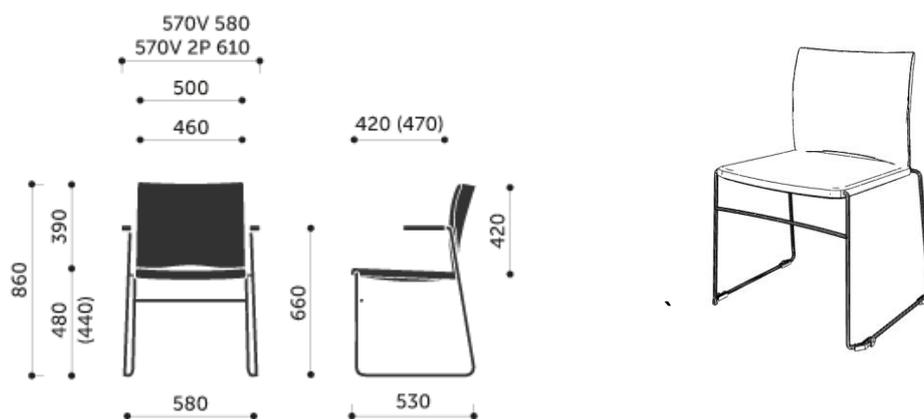

24.KK1P - Krzesło konferencyjne z pulpitem

- Krzesło konferencyjne na czterech nogach połączonych ze sobą poprzeczką biegnącą po podłożu celem wzmocnienia konstrukcji i stabilności stelaża, wyposażone w stopki zabezpieczające podłoże przed rysowaniem, służące jednocześnie do łączenia krzeseł w rzędy, nogi przednie stelaża połączone poziomą poprzeczką biegnącą pod przednią krawędzią siedziska krzesła
- Stelaż wykonany z pręta stalowego o przekroju okrągłym fi 11mm, malowanego w technologii proszkowej na kolor czarny

PROJEKT WYKONAWCZY
BUDOWA BUDYNKU URZĘDU GMINY WRAZ Z ZAGOSPODAROWANIEM TERENU,
PRZEBUDOWĄ I BUDOWĄ INFRASTRUKTURY TECHNICZNEJ W JUCHNOWCU KOŚCIELNYM
PRZY UL. JAŚMINOWEJ, NA DZIAŁCE O NR GEOD. 54/2, W OBRĘBIE JUCHNOWIEC KOŚCIELNY

- Siedzisko krzesła wykonane z polipropylenu, wyściełane trudnopalną pianką poliuretanową PU, tapicerowane tkaniną, w dolnej części wykończone maskownicą plastikową w kolorze popielatym osłaniającą konstrukcję stelaża siedziska oraz stanowiącą ochronę siedzisk przy sztaplowaniu krzesel
- Oparcie krzesła wykonane z polipropylenu, wyściełane trudnopalną pianką poliuretanową PU, w całości tapicerowane tkaniną, nie dopuszcza się plastikowej maskownicy tylnej części oparcia
- Pianki krzesła wykonane w technologii pianek trudnopalnych. Załączyć oświadczenie producenta o możliwości wykonania krzesel z pianek trudnopalnych dla przedmiotowego postępowania wraz z świadectwem z badań potwierdzających klasę trudnopalności pianek zgodnych z normą PN EN 1021:1:2
- Krzesło wyposażone w blat do pisania mocowany na stalowym wsporniku do stelaża krzesła z możliwością łatwego demontażu, ruchomy w zakresie odległości od osoby siedzącej oraz podnoszony w górę o 90 stopni celem ułatwienia wstania z krzesła.
- Krzesło tapicerowane tkaniną o składzie 100% poliester z recyklingu, gramaturze 310 g/m², odporności na ścieranie 188 000 cykli Martinadale`a, pilling 5, trudnozapałność papieros (BS EN 1021-1), zapalka (BS EN 1021-2), odporność na światło 6 (BS EN ISO 105-B02), Nie dopuszcza się tkaniny o innym składzie gatunkowym i niższych parametrach
- Wymagane potwierdzenie zgodność produktu z normą EN 16139:2014 wystawione przez niezależną jednostkę uprawnioną do wydawania tego rodzaju zaświadczeń. Jako jednostkę niezależną uznaje się każdą jednostkę badawczą i certyfikującą posiadającą akredytację krajowego ośrodka certyfikującego – w przypadku Polski jest to Polskie Centrum Akredytacji (PCA), w przypadku certyfikatów wystawionych przez kraj zrzeszony w Unii Europejskiej, jako jednostkę niezależną uznaje się każdą jednostkę badawczą i certyfikującą posiadającą akredytację odpowiednika PCA w tym kraju.
- Krzesło produkowane w oparciu o standardy produkcji określone w normie ISO 9001:2015 oraz ISO 14001:2015 potwierdzone dołączonymi certyfikatami, wystawione przez niezależną jednostkę uprawnioną do wydawania tego rodzaju zaświadczeń.
- Krzesło objęte 5 letnią gwarancją producenta, potwierdzoną ramowymi warunkami gwarancji producenta, dołączonymi do oferty.

Rysunek poglądowy

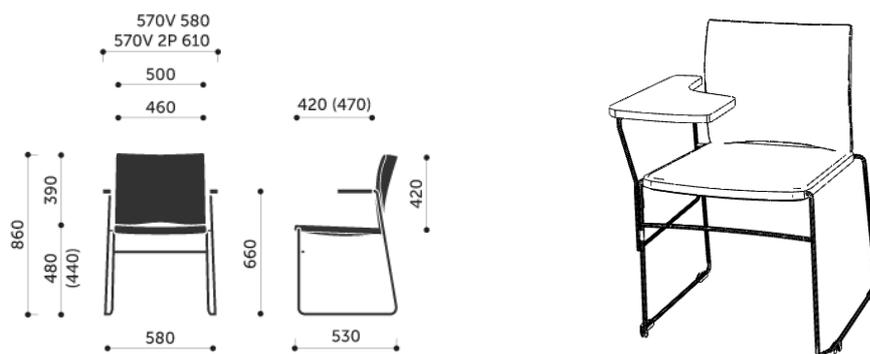

25.KO2 - Krzesło obrotowe

- Podstawa pięcioramienna, wykonana z poliamidu z dodatkiem włókna szklanego, czarna
- Samohamowne miękkie kółka jezdne fi 65 mm do powierzchni twardych
- Amortyzator gazowy zapewniający płynną regulację wysokości siedziska
- Nowoczesny mechanizm SYNCHRO umożliwiający synchroniczne odchylanie oparcia i siedziska z regulacją sprężystości odchylania w zależności od ciężaru siedzącego oraz blokady tego ruchu. Mechanizm wyposażony w system ANTI SHOCK zapobiegający uderzeniu oparcia w plecy siedzącego po zwolnieniu blokady mechanizmu.
- Siedzisko wyposażone w mechanizm regulacji głębokości w zakresie 60mm

PROJEKT WYKONAWCZY
BUDOWA BUDYNKU URZĘDU GMINY WRAZ Z ZAGOSPODAROWANIEM TERENU,
PRZEBUDOWĄ I BUDOWĄ INFRASTRUKTURY TECHNICZNEJ W JUCHNOWCU KOŚCIELNYM
PRZY UL. JAŚMINOWEJ, NA DZIAŁCE O NR GEOD. 54/2, W OBRĘBIE JUCHNOWIEC KOŚCIELNY

- Ergonomicznie wyprofilowane siedzisko wyściełane trudnopalną pianką poliuretanową PU wykonaną w technologii pianek wylewanych w formach, gęstość pianki siedziska 70 kg/m³
- Oparcie krzesła stanowi wykonany w technologii wtryskowej element z tworzywa sztucznego, obustronnie wyściełany trudnopalną pianką poliuretanową PU wykonaną w technologii pianek wylewanych w formach, wyprofilowane do naturalnego kształtu kręgosłupa w części podtrzymującej odcinek krzyżowo-lędźwiowy. Tył oparcia jest również tapicerowany, oparcie posiada zapadkową regulację wysokości, wyposażone w regulowany w zakresie wysokości oraz kąta pochylecia tapicerowany zagłówek, gęstość pianki oparcia 120 kg/m³
- Pianki krzesła wykonane w technologii pianek trudnopalnych. Załączyć oświadczenie producenta o możliwości wykonania krzesła z pianek trudnopalnych dla przedmiotowego postępowania wraz z świadectwem z badań potwierdzających klasę trudnopalności pianek zgodnych z normą PN EN 1021:1:2
- Oparcie z siedziskiem połączone dwoma stabilnymi i estetycznymi prowadnicami stalowymi w kolorze czarnym
- Podłokietniki krzesła czarne, z miękką nakładką wykonaną z PU (poliuretanu), z możliwością regulacji w zakresie wysokości względem siedziska oraz regulacją nakładki przód-tył, prawo-lewo
- Krzesło w całości tapicerowane tkaniną o składzie 100% poliester z recyklingu, gramaturze 310 g/m², odporności na ścieranie 188 000 cykli Martinadale`a, pilling 5, trudnozapałność papieros (BS EN 1021-1), zapalka (BS EN 1021-2), odporność na światło 6 (BS EN ISO 105-B02), Nie dopuszcza się tkaniny o innym składzie gatunkowym i niższych parametrach. Nie dopuszcza się plastikowej maskownicy oparcia krzesła
- Krzesło posiada możliwość takiego tapicerowania, gdzie powierzchnie robocze siedziska i oparcia krzesła są wykonane z jednego koloru tkaniny, zaś powierzchnie boczne siedziska, tylna oraz boczne oparcia- w innym kolorze.
- Wymagane potwierdzenie zgodność produktu z normą EN 1335-1:2002; 1335-2:2019 (bezpieczeństwo, ochrona zdrowia), wystawiony przez niezależną jednostkę uprawnioną do wydawania tego rodzaju zaświadczeń. Jako jednostkę niezależną uznaje się każdą jednostkę badawczą i certyfikującą posiadającą akredytację krajowego ośrodka certyfikującego – w przypadku Polski jest to Polskie Centrum Akredytacji (PCA), w przypadku certyfikatów wystawionych przez kraj zrzeszony w Unii Europejskiej, jako jednostkę niezależną uznaje się każdą jednostkę badawczą i certyfikującą posiadającą akredytację odpowiednika PCA w tym kraju.
- Wymagany protokół oceny ergonomicznej w zakresie zgodności z PN EN 1335-1 oraz rozporządzeniem MPiPS z dnia 1.12.1998 (DZ.U. Nr 148, poz. 973)
- Krzesło produkowane w oparciu o standardy produkcji określone w normie ISO 9001:2015 oraz ISO 14001:2015 potwierdzone dołączonymi certyfikatami, wystawionymi przez niezależną jednostkę uprawnioną do wydawania tego rodzaju zaświadczeń (opis jednostki jw.)
- Wymagany okres 5 letniej gwarancji producenta, potwierdzony ramowymi warunkami gwarancji dołączonymi do oferty

Rysunek poglądowy

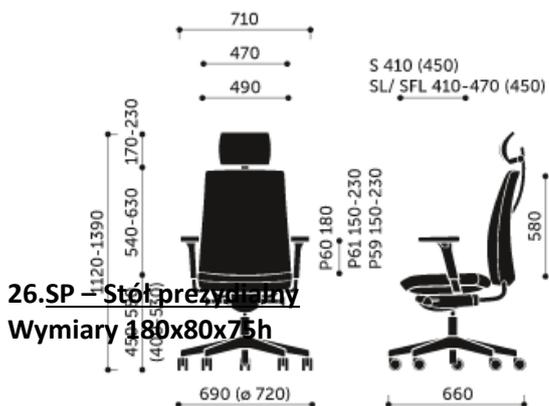

PROJEKT WYKONAWCZY
BUDOWA BUDYNKU URZĘDU GMINY WRAZ Z ZAGOSPODAROWANIEM TERENU,
PRZEBUDOWĄ I BUDOWĄ INFRASTRUKTURY TECHNICZNEJ W JUCHNOWCU KOŚCIELNYM
PRZY UL. JAŚMINOWEJ, NA DZIAŁCE O NR GEOD. 54/2, W OBRĘBIE JUCHNOWIEC KOŚCIELNY

Błat robocze grubości 50mm łącznie z doklejką. Błat zasadniczy z płyty o grubości 25mm w kolorze dąb, doklejka o grubości 25mm z podfrezowaniem na osadzenie profilu z anodowanego aluminium. Krawędzie blatu i doklejki zabezpieczone na gorąco obrzeżem PCV o grubości 2mm. Nogi klejone warstwowo z rysunkiem fladera pasowanym pod kątem 90 stopni, płyta w kolorze blatu Nogi o grubości łącznej 43mm. Podstawę nogi stanowi klejona płyta laminowana o łącznej grubości 36mm, zabezpieczona obrzeżem PCV 2mm. Element łączący blat biurka z podstawą nogi stanowi płyta laminowana o grubości 25mm łączona pod kątem 90 stopni względem rysunku fladera do podstawy nogi. Elementy są ze sobą połączone w sposób trwały. Całkowita grubość nogi wynosi 43mm. Stopka dekoracyjna wykonana z dwóch elementów: Pierwszy stanowi płaskownik aluminiowy anodowany trwale przymocowany do nogi stołu po obydwu jego skrajach o grubości 10 mm długości 440 mm i szerokości dopasowanej tak, aby minimalnie wystawał poza obrys nogi. Drugi element to stopka w postaci walca o wysokości 10 mm wykonana z aluminium anodowanego o średnicy większej niż płaskownik zapewniająca elegancki wygląd. Stopka z płaskownikiem połączona jest śrubą regulacyjną w zakresie 20 mm.

Rysunek poglądowy

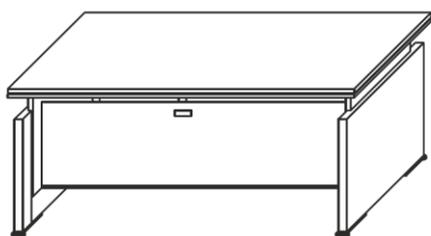

27.SK1– Stół składany

SK1

Wymagane wymiary :

- Wysokość z blatem w pozycji poziomej– 740 mm
- Wysokość z blatem w pozycji pionowej – 1050 mm
- Szerokość – 1350 mm
- Głębokość całkowita – 750 mm
- Głębokość stelaża – 665 mm

Stół powinien posiadać:

- Stelaż o samonośnej konstrukcji stalowej ze stali kwasowej polerowanej składający się z zespalanych ze sobą elementów: dwie nogi i stelaż trawersowy
- Nogi o kształcie odwróconej litery T
- Możliwość poziomego sztaplowania bocznych stołów przy pionowym ustawieniu blatu
- Stelaż w całości wykonany wyłącznie z kształtownika o przekroju kwadratu i prostokąta (nie dopuszcza się stelaża na bazie okrągłych rur)
- Stelaż wykonany ze polerowanej stali chromoniklowej AISI 304 18/10 CrNi. Nie dopuszcza się powłoki chromowej
- Poziome dolne elementy nóg są węższe o połowę od pionowej belki i spawane do niej w taki sposób, aby podczas składania stelaży kolejnych stołów tworzyły linie prostą (nie dopuszcza się, aby rząd sztaplowanych stołów skręcał w prawo lub lewo)
- Spawy wykończone w estetyczny i niewidoczny sposób
- Nogi zakończone kółkami o średnicy 55mm w tym dwa kółka z nożnym hamulcem
- Podparcie blatu obrotowe z blokadą pozycji poziomej i plastikowym zderzakiem mocowanym do poziomej belki pod blatem

PROJEKT WYKONAWCZY
BUDOWA BUDYNKU URZĘDU GMINY WRAZ Z ZAGOSPODAROWANIEM TERENU,
PRZEBUDOWĄ I BUDOWĄ INFRASTRUKTURY TECHNICZNEJ W JUCHNOWCU KOŚCIELNYM
PRZY UL. JAŚMINOWEJ, NA DZIAŁCE O NR GEOD. 54/2, W OBRĘBIE JUCHNOWIEC KOŚCIELNY

- Belka pod blatem wyposażona w dwa gumowe zderzaki zapobiegające uszkodzeniu blatu sąsiedniego stołu podczas sztaplowania
- Mechanizm odblokowywany za pomocą dwóch plastikowych uchwytów znajdujących się po jednej stronie stołu. Ze względów bezpieczeństwa odblokowania mechanizmu wymaga pociągnięcie obu uchwytów jednocześnie
- Blat z płyty wiórowej trzywarstwowej o grubości 25 mm pokryta obustronnie melaminą w kolorze dąb
Gęstość płyty minimum 620 kg/m^3 , klasa higieniczności E1. W przypadku płyt równoważnych Oferent zobowiązany jest załączyć próbki do oferty celem akceptacji przez Zamawiającego
- Blaty są oklejone obrzeżem PVC o grubości 2mm w kolorze płyty
- Możliwość łączenia sąsiednich stołów za pomocą metalowych zaczepów

Wymagane dokumenty:

- Świadectwo z badań wystawiona przez niezależną certyfikowaną przez PCBC jednostkę badawczą dotycząca zgodności produktu z normą PN-EN 1730:2013 , PN-EN 12521:2009 , PN-EN 527-1:2001 , PN-EN 527-2:2004 , PN-EN 527-3:2004 , PN-EN 15373:2010 w zakresie wymiarów , wytrzymałości , trwałości i bezpieczeństwa
 - Wymaga się aby producent stołu posiadał i dostarczył certyfikat ISO 9001 oraz ISO 14001
 - Wszystkie dokumenty potwierdzone przez producenta za zgodność z oryginałem z datą nie starszą niż 30 dni
- Rysunek poglądowy*



28.SS – Stół do sali ślubów

Wymiary 200x80x75h

Wg indywidualnego projektu.

29. KK5 – Krzesło gości i urzędnika

- Precyzyjnie wykonany fotel gościnny o lekkiej formie i niebanalnym designie.
- Nogi Drewniane wykonane z drewna bukowego z możliwością wybarwienia w 6 kolorach. Nogi zakończone stopkami.
- Oparcie i siedzisko fotela w kształcie jednolitego kubłka z podłokietnikami.
- Kubłek posiada konstrukcję metalową, oblaną trudnopalną pianką poliuretanową wykonaną w technologii pianek wylewanych w formach o gęstość 65 kg/m^3 .
- Pianki fotela wykonane w technologii pianek trudnopalnych. Załączyć oświadczenie producenta o możliwości wykonania krzesel z pianek trudnopalnych dla przedmiotowego postępowania wraz z świadectwem z badań potwierdzających klasę trudnopalności pianek zgodnych z normą PN EN 1021:1:2.

PROJEKT WYKONAWCZY
BUDOWA BUDYNKU URZĘDU GMINY WRAZ Z ZAGOSPODAROWANIEM TERENU,
PRZEBUDOWĄ I BUDOWĄ INFRASTRUKTURY TECHNICZNEJ W JUCHNOWCU KOŚCIELNYM
PRZY UL. JAŚMINOWEJ, NA DZIAŁCE O NR GEOD. 54/2, W OBRĘBIE JUCHNOWIEC KOŚCIELNY

- Fotel tapicerowany tkaniną o składzie 100% poliester z recyklingu, gramaturze 310 g/m², odporności na ścieranie 188 000 cykli Martinadale`a, pilling 5, trudnozapałność papieros (BS EN 1021-1), zapalka (BS EN 1021-2), odporność na światło 6 (BS EN ISO 105-B02), Nie dopuszcza się tkaniny o innym składzie gatunkowym i niższych parametrach.
- Wymagane potwierdzenie zgodności z normą EN 16139:2013
- Fotel produkowany w oparciu o standardy produkcji określone w normie ISO 9001:2015 oraz ISO 14001:2015 potwierdzone dołączonymi certyfikatami, wystawionymi przez niezależną, akredytowaną jednostkę uprawnioną do wydawania tego rodzaju zaświadczeń. Jako jednostkę akredytowaną uznaje się każdą jednostkę badawczą i certyfikującą posiadającą akredytację krajowego ośrodka certyfikującego – w przypadku Polski jest to Polskie Centrum Akredytacji (PCA), w przypadku certyfikatów wystawionych przez kraj zrzeszony w Unii Europejskiej, jako jednostkę akredytowaną uznaje się każdą jednostkę badawczą i certyfikującą posiadającą akredytację odpowiednika PCA w tym kraju.
- Wymagany okres 5-letniej gwarancji producenta, potwierdzony ramowymi warunkami gwarancji dołączonymi do oferty.

Rysunek poglądowy

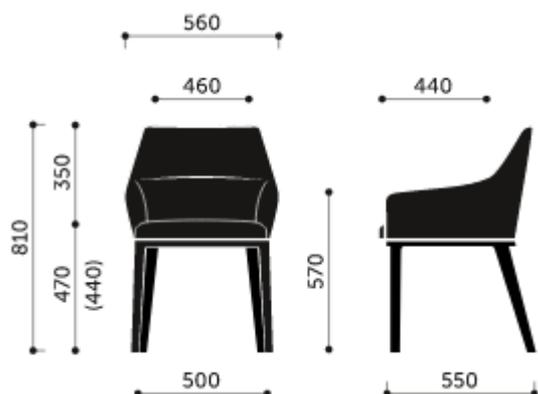

30. Stół

ST1 Wymiary: 200x80x74h

ST2 Wymiary: 80x80x74h

ST4 Wymiary: 160x80x74h

Błat stołu ma być wykonany z płyty wiórowej, trójwarstwowej, melaminowanej o grubości 28 mm w kolorze dąb kanadyjski N4289 lub dąb naturalny H3331 ST10. Obrzeża płyty blatu mają być okleinowane doklejką ABS o grubości 2 mm. Kolorystyka blatu: drewnopodobny, dąb. Wszystkie wąskie płaszczyzny blatu stołu mają być zabezpieczone doklejką przyklejoną za pomocą kleju poliuretanowego PUR, który ma trwale zabezpieczyć krawędzie przed szkodliwym działaniem wilgoci oraz wysokiej temperatury. Wskazana technologia ma gwarantować wodoodporne połączenie obrzeża z płytą.

Zamawiający wymaga oświadczenia Producenta mebli o możliwości wykonania doklejki w technologii PUR. Oświadczenie należy załączyć do oferty.

Po dostawie wyposażenia wymagane jest oświadczenie Producenta, że dana partia mebli została wykonana w oparciu o tę technologię.

Płyta wiórowa ma spełniać wymagania normy PN EN 14322, emisja formaldehydu ma odpowiadać klasie E1. W blacie biurka mają być osadzone cztery mufy metalowe z gwintem do przykręcenia stelażu biurka (nie dopuszcza się rozwiązań w postaci muf wykonanych z tworzywa sztucznego lub wkrętów – aby zastosowany system umożliwił wielokrotny montaż i demontaż blatu).

Nogi stołu mają być kwadratowe, wykonane z profili stalowych 40 x 40 mm. Nogi mają być wyposażone w tworzywowe stopki do poziomowania. Stopki mają zapewniać dodatkowe poziomowanie stołu w zakresie +/- 10 mm. Nogi stołu

PROJEKT WYKONAWCZY
BUDOWA BUDYNKU URZĘDU GMINY WRAZ Z ZAGOSPODAROWANIEM TERENU,
PRZEBUDOWĄ I BUDOWĄ INFRASTRUKTURY TECHNICZNEJ W JUCHNOWCU KOŚCIELNYM
PRZY UL. JAŚMINOWEJ, NA DZIAŁCE O NR GEOD. 54/2, W OBRĘBIE JUCHNOWIEC KOŚCIELNY

oraz pozostałe elementy stelaża mają być malowane farbą proszkową, utwardzaną metodą termiczną - co zapewni odporność nóg i stelaża na ścieranie i zarysowania. Stelaż oraz nogi biurka mają być w kolorze aluminium. Metalowe elementy stelaża powinny być cięte technologią laserową - co zapewni estetyczny wygląd powtarzalnych części stelaży stołów, dodatkowo technologia laserowa wpływa na podwyższone walory estetyczne łączeń elementów stelaża (kryte spawy). Górna, pozioma część nogi (belka poprzeczna) ma być wykonana z profilu stalowego 60 x 30 x 2 mm, wyposażona w wycięcia umożliwiające mocowanie belki wzdłużnej pod blatem biurka. Belka wzdłużna ma być wykonana z profilu stalowego 60 x 30 x 2 mm, obustronnie wyposażona w zaczepy o geometrii wycięcia zapewniającej sztywne połączenie z nogami, dodatkowo zakończona zatrzaskami umożliwiającymi szybki montaż lub demontaż wszystkich elementów stelaża. W środkowej części belki mają być usytuowane otwory pod wspornik tworzywowy, który ma zapobiegać uginaniu się blatu.

Wraz z ofertą należy przedstawić:

- biurka i stoły mają posiadać pozytywne wyniki badań lub certyfikat zgodności z normami dotyczącymi jakości mebli biurowych PN-EN 527-2+ A1:2019, wystawione przez niezależną jednostkę uprawnioną do wydawania tego rodzaju zaświadczeń. Jako jednostkę niezależną uznaje się każdą jednostkę badawczą i certyfikującą posiadającą akredytację krajowego ośrodka certyfikującego – w przypadku Polski jest to Polskie Centrum Akredytacji (PCA), w przypadku certyfikatów wystawionych przez kraj zrzeszony w Unii Europejskiej, jako jednostkę niezależną uznaje się każdą jednostkę badawczą i certyfikującą posiadającą akredytację odpowiednika PCA w tym kraju,
- dokumenty potwierdzające użycie technologii PUR (do okazania wraz z ofertą): badanie/sprawozdanie z badań określające odporność na odrywanie doklejki ABS wg norm PN – EN 319:1999 oraz PN – EN 311:2004 oraz badanie potwierdzające odporność doklejki na działanie wilgoci, pary oraz wysokiej temperatury, wystawione przez niezależną jednostkę uprawnioną do wydawania tego rodzaju zaświadczeń. Jako jednostkę niezależną uznaje się każdą jednostkę badawczą i certyfikującą posiadającą akredytację krajowego ośrodka certyfikującego – w przypadku Polski jest to Polskie Centrum Akredytacji (PCA), w przypadku certyfikatów wystawionych przez kraj zrzeszony w Unii Europejskiej, jako jednostkę niezależną uznaje się każdą jednostkę badawczą i certyfikującą posiadającą akredytację odpowiednika PCA w tym kraju,
- wraz z ofertą należy dodatkowo przedstawić atest higieniczny, wystawiony przez upoważnioną do tego jednostkę w zakresie komponentów wchodzących w zakres systemu biurek, stołów, szaf oraz kontenerów,
- certyfikat systemu zarządzania jakością: ISO 9001 oraz certyfikat systemu zarządzania środowiskiem zgodny z normą ISO14001 w zakresie produkcji oraz sprzedaży mebli biurowych.

Rysunek poglądowy

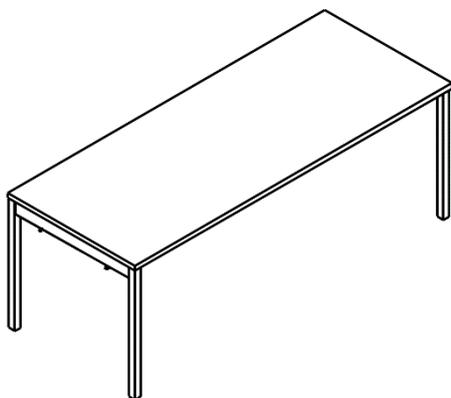

31. KK2 - Krzesło

Krzesło stacjonarne na 4 nogach bez podłokietników.

Wymagane wymiary:

- Szerokość siedziska 445 mm

PROJEKT WYKONAWCZY
BUDOWA BUDYNKU URZĘDU GMINY WRAZ Z ZAGOSPODAROWANIEM TERENU,
PRZEBUDOWĄ I BUDOWĄ INFRASTRUKTURY TECHNICZNEJ W JUCHNOWCU KOŚCIELNYM
PRZY UL. JAŚMINOWEJ, NA DZIAŁCE O NR GEOD. 54/2, W OBRĘBIE JUCHNOWIEC KOŚCIELNY

- Szerokość oparcia 420 mm
- Głębokość siedziska 440 mm
- Wysokość siedziska 450 mm
- Wysokość oparcia 340 mm
- Wysokość całkowita krzesła 790 mm
- Szerokość całkowita krzesła 535 mm
- Głębokość całkowita krzesła 520 mm

Krzesło powinno posiadać:

- Funkcja sztaplowania 20 sztuk
- Kubełkowe jednoelementowe siedzisko z oparciem wykonane polipropylenu o geometrycznych prostym kształcie
- Kubełek jest bardzo elastyczny, a oparcie mocno ugina się pod naciskiem pleców
- Kubełek w kolorze do uzgodnienia z inwestorem spośród 8 kolorów
- Pomiędzy oparciem i siedziskiem otwór o kształcie prostokąta o wymiarach 130 mm x 45 mm służący jako uchwyt do łatwego przenoszenia krzesła
- Oparcie o kształcie zbliżonym do prostokąta wyoblone w dwóch płaszczyznach
- Plastik na oparciu i siedzisku z przodu posiada wyraźnie wyodrębniona chropowatą powierzchnię. Boczne elementy kubełka są gładkie.
- Stelaż wykonany ze stalowej chromowanej rury o średnicy 19 mm
- Stelaż o kształcie odwróconej litery V
- Stelaż zakończony plastikowymi stopkami o kształcie klina
- Stopki przedłużone do wewnątrz krzesła posiadają łukowy kształt odpowiadający średnicy rury stelaża. Kształt ten ułatwia sztaplowanie i dystansuje stelaże podczas układania na sobie kolejnych krzesel
- Stelaż mocowany jest wyłącznie pod siedziskiem

Wymagane dokumenty .

- Świadectwo z badań na zgodność z wymaganiami norm PN- EN 1728:2012, PN-EN 16139:2013_07, PN-EN 1022:2007 w zakresie wymagań wytrzymałościowych oraz bezpiecznych rozwiązań konstrukcyjnych
- Wymaga się aby producent krzesła posiadał i dostarczył certyfikat ISO 9001 oraz ISO 14001
- Wymaga się, aby wszystkie dokumenty były potwierdzone przez producenta za zgodność z oryginałem z datą nie starszą niż 30 dni

Rysunek poglądowy

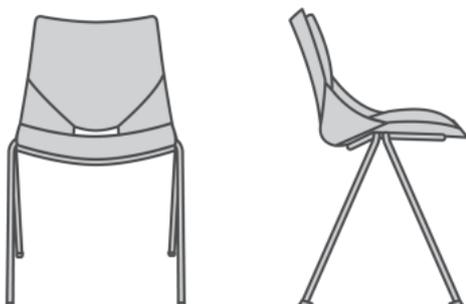

32. Lada recepcyjna L1, L2, L3

PROJEKT WYKONAWCZY
BUDOWA BUDYNKU URZĘDU GMINY WRAZ Z ZAGOSPODAROWANIEM TERENU,
PRZEBUDOWĄ I BUDOWĄ INFRASTRUKTURY TECHNICZNEJ W JUCHNOWCU KOŚCIELNYM
PRZY UL. JAŚMINOWEJ, NA DZIAŁCE O NR GEOD. 54/2, W OBRĘBIE JUCHNOWIEC KOŚCIELNY

Wykonawca przed przystąpieniem do produkcji lad recepcyjnych ma obowiązek wykonania pomiarów w pomieszczeniach, w których meble będą wykonywane oraz montowane aby optymalnie dopasować meble do wymiarów wewnątrz.

Lada ma być zbudowana z systemowych modułów, które mogą pozwolić na rozbudowanie mebla w przyszłości. Błat roboczy lada ma być wykonany z płyty melaminowanej o grubości 28 mm, wykończony obrzeżem ABS 2 mm w kolorze białym U6459 lub satynowe aluminium U1115. Błat nadstawki lada ma być wykonany z płyty melaminowanej o grubości 36 mm w kolorze białym U6459 lub satynowe aluminium U1115 + szkło LACOBEL 4 mm (40 mm). W blacie nadstawki ma być umieszczone oświetlenie LED – na całej długości lada, barwa biała - zimna (odcień niebieski). Front lada - prosty ma być wykonany z płyty MDF o grubości 12 mm oklejonej HPL 3 mm w kolorze dąb kanadyjski N4289 lub dąb naturalny H3331 ST10. Front od wewnątrz ma być w kolorze białym. Na froncie mają być zamocowane listwy ozdobne – PVC, w kolorze aluminium. Oświetlenie LED – białe na całej długości. Cokół frontu prostego ma być wykonany z płyty MDF oklejonej HPL. Cokół od wewnątrz ma być w kolorze białym. Front łukowy lada ma być wykonany z płyty HDF oklejonej HPL w kolorze dąb kanadyjski N4289 lub dąb naturalny H3331 ST10. Front od wewnątrz ma być w kolorze białym. Na froncie mają być zamocowane listwy ozdobne – PVC, w kolorze aluminium. Oświetlenie LED – białe na całej długości. Cokół frontu łukowego ma być wykonany z płyty HDF oklejonej HPL. Cokół od wewnątrz ma być w kolorze białym.

Lada ma być wyposażona w regulatory poziomu – regulacja w zakresie 5 mm.

L1 – lada recepcyjna o wymiarach 413 x 224 cm – szczegółowe wymiary do potwierdzenia w trakcie realizacji

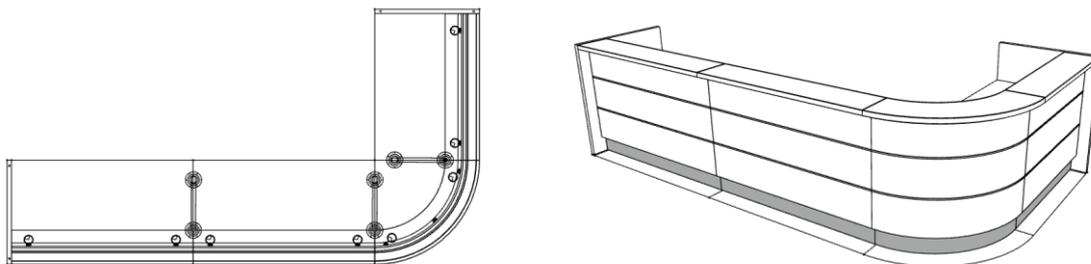

L2 – lada recepcyjna o wymiarach 353 x 92 cm – szczegółowe wymiary do potwierdzenia w trakcie realizacji

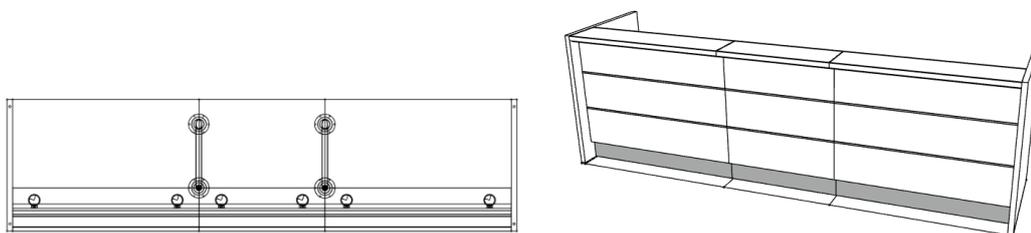

L3 – lada recepcyjna o wymiarach 292 x 94 cm – szczegółowe wymiary do potwierdzenia w trakcie realizacji

PROJEKT WYKONAWCZY
BUDOWA BUDYNKU URZĘDU GMINY WRAZ Z ZAGOSPODAROWANIEM TERENU,
PRZEBUDOWĄ I BUDOWĄ INFRASTRUKTURY TECHNICZNEJ W JUCHNOWCU KOŚCIELNYM
PRZY UL. JAŚMINOWEJ, NA DZIAŁCE O NR GEOD. 54/2, W OBRĘBIE JUCHNOWIEC KOŚCIELNY

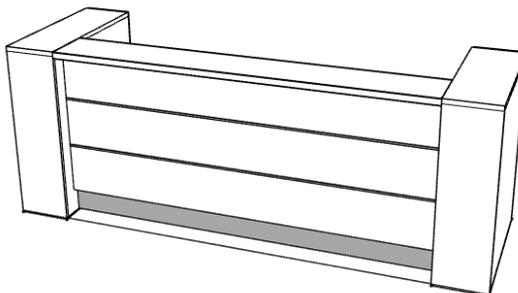
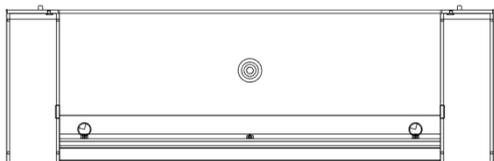

33. ŁS2, ŁS3, ŁS5 - ławka 2/3/5 osobowa

Ławka z 2/3/5 siedziskami na szynie z profilu 80x30 – nogi zestawu w kształcie litery V z zewężającym się profilem ku dołowi. Stopy dolne wykonane z wysokiej jakości tworzywa z możliwością poziomowania do podłoża.

Stelaż siedziska wykonany z rury o przekroju fi22 wykonany w technologii gięcia bez zmiany przekroju w miejscu gięcia. Konstrukcja zestawu siedziskowego lakierowany proszkowo w kolorze czarnym. Wyprofilowane oparcie wykonane z tworzywa sztucznego montowane do stelaża bez użycia połączeń śrubowych, nabijane na stelaż konstrukcji zestawu. Oparcie z wkładem z tworzywa od frontu pokryte pianką trudnopalną o grubości 15mm i gęstości 35 kg/m³, dwustronnie tapicerowane tkaniną o ścieralności min 300 000 cykli Martindale, z widocznymi elementami ramy oparcia. Tapicerka materiałowa, zmywalna, o wysokiej ochronie bakteryjnej i przeciwgrzybiczej, unynoodporna, wzbogacona jonami srebra zapobiegającym powstawaniu przykrych zapachów. Panel tapicerski siedziska nie przykręcane do stelaża siedziska (połączenie śrubowe osłony siedziska z panelem tapicerowanym); pozwalające na łatwą wymianę w przypadku uszkodzenia lub pobrudzenia. Wkład siedziska wykonany z tworzywa sztucznego z pokryte pianką trudnopalną o grubości 15mm i gęstości 35 kg/m³ oraz tapicerką – od spodu osłona z tworzywa. Ławka wyposażona w podłokietniki wykonane w całość z tworzywa sztucznego w kształcie litery L w górnej-tylnej części nasadzone na stelaż w przedniej-dolnej przykręcane do specjalnych adapterów. Możliwość domontowania podłokietników w trakcie eksploatacji.

Wymiary:

2 osobowy :

1. Długość – 1080 mm
2. Głębokość – 650 mm
3. Wysokość siedziska 450 mm
4. Wysokość cała 820 mm

3 osobowy

1. Długość – 1600 mm
2. Głębokość – 650 mm
3. Wysokość siedziska 450 mm
4. Wysokość cała 820 mm

5 osobowy

1. Długość – 2820 mm
2. Głębokość – 650 mm
3. Wysokość siedziska 450 mm
4. Wysokość całkowita 820 mm

Tapicerka

PROJEKT WYKONAWCZY
BUDOWA BUDYNKU URZĘDU GMINY WRAZ Z ZAGOSPODAROWANIEM TERENU,
PRZEBUDOWĄ I BUDOWĄ INFRASTRUKTURY TECHNICZNEJ W JUCHNOWCU KOŚCIELNYM
PRZY UL. JAŚMINOWEJ, NA DZIAŁCE O NR GEOD. 54/2, W OBRĘBIE JUCHNOWIEC KOŚCIELNY

1. Skład: 100% Vinyl powierzchnia – podkład bawełna 100 %
2. Odporność na ścieranie: 300 000 cykli Martindale wg **PN-EN ISO 12947:1999** (lub równoważna) potwierdzona atestem.
3. Gramatura: min. 1050+/-15 g/m².
4. Atest higieniczny Permablock - Silverguard
5. Trudnopalność potwierdzona atestem.

Rysunek poglądowy



34. S1 - Stolik

Wymiary: 50x50x50h

Blat stolika wykonać z trójwarstwowej płyty wiórowej gr 18mm, w klasie higieniczności E1 obustronnie melaminowanej w kolorze czarnym U190. Stelaż wykonać z profilu stalowego 60x6mm, malowanego proszkowo na kolor czarny RAL9005, stelaż wystaje poza obrys blatu, narożniki stelaża zaokrąglone R5

Rysunek poglądowy

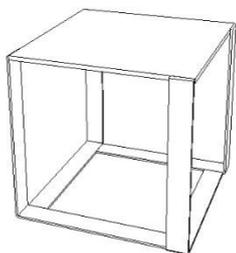

35. SF3 – Sofa (lewa, prawa)

- Sofa wypoczynkowa przeznaczona do intensywnej eksploatacji, jako element modułowy z możliwością łączenia z innymi elementami zestawu.
- Zakończona podłokietnikami tylko z lewej lub prawej strony
- Stelaż sofy o niepowtarzalnym kształcie, wykonany z odlewanego aluminium, malowany proszkowo na kolor czarny, biegnący dookoła wzdłuż wszystkich dolnych krawędzi siedziska. Nie dopuszcza się stelaża stalowego giętego.
- Siedzisko sofy wykonane z konstrukcji drewnianej wyposażonej w pasy gumowe oraz trudnopalną piankę wylewaną o gęstości 75 kg/m³
- Oparcie - stelaż metalowy zalany trudnopalną pianką poliuretanową o gęstość 60 kg/m³
- Pianki sofy wykonane w technologii pianek trudnopalnych. Załączyć oświadczenie producenta o możliwości wykonania sof z pianek trudnopalnych dla przedmiotowego postępowania wraz z świadectwem z badań potwierdzających klasę trudnopalności pianek zgodnych z normą PN EN 1021:1:2
- Sofa w całości tapicerowana tkaniną zmywalną, powłoka 100% poliuretan PU, nośnik 100% bawełna, gramatura min 220 g/m², ścieralność 50 tyś cykli Martindale`a (PN-EN ISO5470-2), trudnopalność- papieros (PN-EN 1021-1), atest higieniczny
- Sofa produkowana w oparciu o standardy produkcji określone w normie ISO 9001:2015 oraz ISO 14001:2015 potwierdzone dołączonymi certyfikatami, wystawionymi przez niezależną, akredytowaną jednostkę uprawnioną

PROJEKT WYKONAWCZY
BUDOWA BUDYNKU URZĘDU GMINY WRAZ Z ZAGOSPODAROWANIEM TERENU,
PRZEBUDOWĄ I BUDOWĄ INFRASTRUKTURY TECHNICZNEJ W JUCHNOWCU KOŚCIELNYM
PRZY UL. JAŚMINOWEJ, NA DZIAŁCE O NR GEOD. 54/2, W OBRĘBIE JUCHNOWIEC KOŚCIELNY

do wydawania tego rodzaju zaświadczeń. Jako jednostkę akredytowaną uznaje się każdą jednostkę badawczą i certyfikującą posiadającą akredytację krajowego ośrodka certyfikującego – w przypadku Polski jest to Polskie Centrum Akredytacji (PCA), w przypadku certyfikatów wystawionych przez kraj zrzeszony w Unii Europejskiej, jako jednostkę akredytowaną uznaje się każdą jednostkę badawczą i certyfikującą posiadającą akredytację odpowiednika PCA w tym kraju

- Wymagany okres 5 letniej gwarancji producenta, potwierdzony ramowymi warunkami gwarancji dołączonymi do oferty

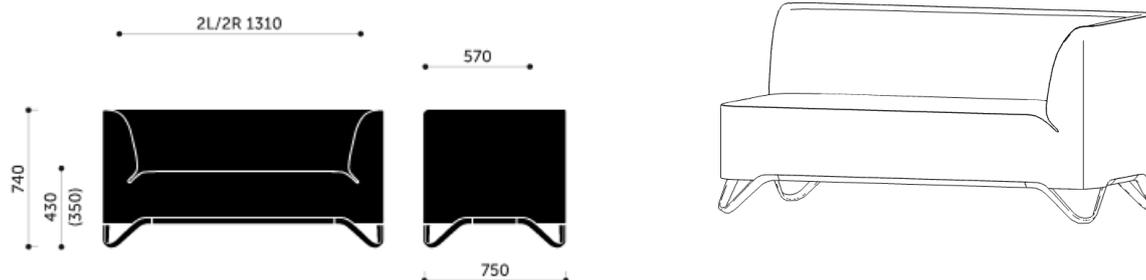

36. **SKD – Stół konferencyjny**

Wymiary: 440x110x74h (2 części 220x110x74h)

Błat wykonać z trójwarstwowej płyty wiórowej grubości min 25mm w klasie higieniczności E1 obustronnie melaminowanej w kolorze dąb kanadyjski N4289 lub dąb naturalny H3331 ST10. Wąskie krawędzie zabezpieczyć obrzeżem PCV grubości 2mm w kolorze płyty. Krawędzie obrzeża zaokrąglić R=2mm. Ramę mocować do blatu za pomocą wpustek tworzywowych i śrub imbusowych z gwintem metrycznym. Ze względu na małą trwałość połączenia nie dopuszcza się wkręcania śrub bezpośrednio w płytę. Nogi stołu wykonać z profilowanej blachy stalowej o grubości min 2mm. Przekrój nogi powinien wynosić: szerokość 30mm, głębokość 86mm, a od strony zewnętrznej nogę należy zaokrąglić promieniem R=17,5mm. Kształt nóg powinien umożliwić przeprowadzenie okablowania. Od strony wewnętrznej nogę należy wyposażyć w zamknięcie typu Click o szerokości 30mm na całej wysokości nogi. Nogę wesprzeć na stopce z chromowanego aluminium o przekroju dopasowanym do profilu nogi. Wysokość stopki powinna wynosić ok 30mm i posiadać wbudowany regulator w kolorze chromowanego aluminium, umożliwiającą poziomowanie w zakresie min 10mm. Noga powinna być mocowana za pomocą adaptera stalowego łączącego jednocześnie ramę z nogą za pomocą jednej śruby. Użycie adaptera powinno dawać możliwość wielokrotnego montażu oraz demontażu nogi bez utraty stabilności konstrukcji. Nie dopuszcza się zastosowania konstrukcji spawanej. Nogi końcowe modułów prostych ustawić pod kątem 45° w stosunku do krawędzi blatu, nogi pośrednie (łączące dwa blaty) ustawić prostopadłe do dłuższej krawędzi. Stelaż lakierować proszkowo w na kolor RAL 7021.

Rysunek poglądowy.

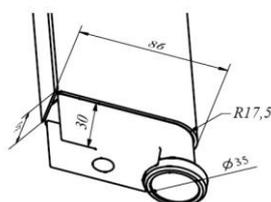
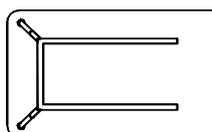

PROJEKT WYKONAWCZY
BUDOWA BUDYNKU URZĘDU GMINY WRAZ Z ZAGOSPODAROWANIEM TERENU,
PRZEBUDOWĄ I BUDOWĄ INFRASTRUKTURY TECHNICZNEJ W JUCHNOWCU KOŚCIELNYM
PRZY UL. JAŚMINOWEJ, NA DZIAŁCE O NR GEOD. 54/2, W OBRĘBIE JUCHNOWIEC KOŚCIELNY

37. SG5 - Szafa aktowa

Wymiary: 80x43x112h

Szafy mają być wykonane z płyty melaminowanej o grubości 18 mm, 28 mm i 38 mm o gęstości 630kg/m³, klasa higieniczności E1 w kolorze dąb kanadyjski N4289 lub dąb naturalny H3331 ST10. Płyty mają być oklejone obrzeżem ABS, 2 mm, odpornym na uderzenia mechaniczne.

Korpus szafy ma być wykonany z płyty wiórowej trzywarstwowej o grubości 18 mm, pokrytej obustronnie melaminą. Ściana tylna ma być wykonana z płyty grubości o 18 mm, mocowana z resztą korpusu za pomocą stabilizatorów. Front płyta o grubości 18 mm. Krawędzie oklejone obrzeżem ABS 2 mm. Lewe skrzydło ma być uzbrojone w elastyczną listwę przymykową. Półki mają być mocowane za pomocą złączy zabezpieczających przed przypadkowym wysunięciem. Wieniec górny szafy ma być wykonany z płyty o grubości 38 mm. Krawędzie mają być oklejone obrzeżem ABS 2 mm. Szafa ma być wyposażona w zamek patentowy. Drzwi otwierane za pomocą uchwyty dwupunktowego. Szafa ma być wyposażona w stopki 27 mm, które mają służyć do regulacji poziomu od wewnątrz w zakresie 5 mm.

Wraz z ofertą należy przedstawić:

- szafa ma posiadać pozytywne wyniki badań lub certyfikat zgodności z normami dotyczącymi jakości mebli biurowych: PN-EN 14073-2, wystawione przez niezależną jednostkę uprawnioną do wydawania tego rodzaju zaświadczeń. Jako jednostkę niezależną uznaje się każdą jednostkę badawczą i certyfikującą posiadającą akredytację krajowego ośrodka certyfikującego – w przypadku Polski jest to Polskie Centrum Akredytacji (PCA), w przypadku certyfikatów wystawionych przez kraj zrzeszony w Unii Europejskiej, jako jednostkę niezależną uznaje się każdą jednostkę badawczą i certyfikującą posiadającą akredytację odpowiednika PCA w tym kraju
- certyfikat systemu zarządzania jakością: ISO 9001 oraz certyfikat systemu zarządzania środowiskiem zgodny z normą ISO14001 w zakresie produkcji oraz sprzedaży mebli biurowych,
- wraz z ofertą należy dodatkowo przedstawić atest higieniczny, wystawiony przez upoważnioną do tego jednostkę w zakresie komponentów wchodzących w zakres systemu biur, stołów, szaf oraz kontenerów.

Rysunek poglądowy.

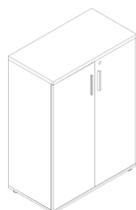

38. SZM - Szafa metalowa

Wymiary: 100x43,5x199h

Szafa metalowa, aktowa, dwudrzwiowa wykonana z blachy stalowej o gr. 0,8mm. Drzwi chowane w korpus szafy. Uchwyt drzwiowy z zamkiem kluczowym zabezpieczającym. Do zamka dołączone 2 klucze. Szafa powinna posiadać 3 przestawne co 25 mm metalowe półki. W górnej części szafy umieszczony na stałe schowek dwuskrzydłowy, zamykany na zamek kluczowy. Do zamka dołączone 2 klucze.

Rysunek poglądowy



PROJEKT WYKONAWCZY
BUDOWA BUDYNKU URZĘDU GMINY WRAZ Z ZAGOSPODAROWANIEM TERENU,
PRZEBUDOWĄ I BUDOWĄ INFRASTRUKTURY TECHNICZNEJ W JUCHNOWCU KOŚCIELNYM
PRZY UL. JAŚMINOWEJ, NA DZIAŁCE O NR GEOD. 54/2, W OBRĘBIE JUCHNOWIEC KOŚCIELNY

39. STM - Stojak na mapy plany plakaty kratownica na 20 map

Wymiar całkowity: 77x54,5x44,5cm, wymiar oczka 10x10 cm

Wykonany z kształtowników stalowy kwadratowych lakierowanych na kolor popiel lub czarny
Siatka zgrzewana z prętów stalowych lakierowana na kolor popiel lub czarny.

Podstawa płyta meblowa min.18mm oklejona okleiną PCV w kolorze frontów regałów

Rysunek poglądowy



40. WSS - Wieszak szatniowy ścienny

Wieszak mocowany do ściany. Metalowy lakierowany proszkowo, metalowy lakierowany proszkowo na kolor popiel lub czarny.

Długość całkowita wieszaka 85cm

Długość ramienia 80cm

Liczba wieszaków do odzieży -10 szt, liczba haczyków 20szt.

Rysunek poglądowy



41. Szafa rakowa

- rozmiar: 42U
- wymiar całkowity: 600 x 1000 x 2055mm (szer./gł./wys.)
- nośność statyczna: do 800kg
- drzwi przednie przeszklone
- drzwi boczne zatraskowe z zamknięciem na klucz (możliwość demontażu)
- drzwi tylne zamykane na klucz
- otwory na przewody:
 - od góry
 - od dołu
- otwory wentylacyjne:
 - w ścianach bocznych
 - w drzwiach
- możliwość zamontowania dwóch wentylatorów w suficie
- kolor: czarny (RAL9005)

Rysunek poglądowy

PROJEKT WYKONAWCZY

**BUDOWA BUDYNKU URZĘDU GMINY WRAZ Z ZAGOSPODAROWANIEM TERENU,
PRZEBUDOWĄ I BUDOWĄ INFRASTRUKTURY TECHNICZNEJ W JUCHNOWCU KOŚCIELNYM
PRZY UL. JAŚMINOWEJ, NA DZIAŁCE O NR GEOD. 54/2, W OBRĘBIE JUCHNOWIEC KOŚCIELNY**



42. Donica

- wysokość: 90cm
- średnica wewnętrzna: 41cm
- średnica górna: 49cm
- średnica podstawy: 29cm
- głębokość*: 35cm
- waga: 7 - 7,5kg
- materiał: polietylen

Rysunek poglądowy



43. SUP - Szafa ubraniowa z drzwiami przesuwными

Wymiary : 191x60x200h

Szafa z drzwiami suwanymi - wykonana z płyty laminowanej gr. 18 mm w dąb kanadyjski N4289 lub dąb naturalny H3331 ST10, krawędzie oklejone ABS o grubości 2mm. Stopki przykryte cokołem. Tył szafy wykonany z płyty HDF w kolorze białym. Po środku wzmocnienie z płyty. Drzwi przesuwne na wózkach łożyskowych, tor dolny i górny aluminiowy. Ramki pionowe drzwi – aluminiowe, służące do otwierania drzwi. Drzwi suwane, zamykane na zamek patentowy .

44. ZSD - Zestaw dziecięcy

W skład zestawu wchodzi: stolik + 2 krzesła . Tworzywo multikolor.

Rysunek poglądowy



45. MM – Stołek

PROJEKT WYKONAWCZY
BUDOWA BUDYNKU URZĘDU GMINY WRAZ Z ZAGOSPODAROWANIEM TERENU,
PRZEBUDOWĄ I BUDOWĄ INFRASTRUKTURY TECHNICZNEJ W JUCHNOWCU KOŚCIELNYM
PRZY UL. JAŚMINOWEJ, NA DZIAŁCE O NR GEOD. 54/2, W OBRĘBIE JUCHNOWIEC KOŚCIELNY

Tworzywo multikolor.

Rysunek poglądowy



46. DM - Szafka domek z siedziskiem

Wymiary: 155x60x186h. Płyta melaminowana gr 18mm , 1 x drzwiczki ,
siedzisko - pianka pokryta materiałem PCV.

Rysunek poglądowy



47.SD – Skrzynia do siadania

Wymiary: 116,6 x 41,5 x 49,4. Płyta melaminowana gr 18mm , skrzynki na kółkach x3; płyta melaminowana , front MDF lakierowany.

Rysunek poglądowy



48.D1, D2, D3 – Dywan

Wymiary D1 : fi 40cm

Jednokolorowy , obsyty na krawędziach. Skład runa 100% PP heat-set frise przędza pojedyncza. Pokryte środkiem uniepalniającym.

Wymiary D2 : fi 200cm

Dwukolorowy , obsyty na krawędziach. Skład runa 100% PP heat-set frise przędza pojedyncza. Pokryte środkiem uniepalniającym.

Wymiary D1 : fi 140cm

Jednokolorowy , obsyty na krawędziach. Skład runa 100% PP heat-set frise przędza pojedyncza. Pokryte środkiem uniepalniającym.

49. FW – Fotel

Wymiary: Szerokość: 82 cm

Głębokość: 96 cm

Wysokość: 101 cm

Szerokość siedziska: 49 cm

PROJEKT WYKONAWCZY

**BUDOWA BUDYNKU URZĘDU GMINY WRAZ Z ZAGOSPODAROWANIEM TERENU,
PRZEBUDOWĄ I BUDOWĄ INFRASTRUKTURY TECHNICZNEJ W JUCHNOWCU KOŚCIELNYM
PRZY UL. JAŚMINOWEJ, NA DZIAŁCE O NR GEOD. 54/2, W OBRĘBIE JUCHNOWIEC KOŚCIELNY**

Głębokość siedziska: 54 cm

Wysokość siedziska: 45 cm

Tkanina: 100 % poliester

Rama: sklejka, Pianka poliuretanowa 20 kg/m³, Pianka poliuretanowa 25 kg/m³, Pianka poliuretanowa 35 kg/m³, wataolina poliestrowa, Płyta wiórowa, lite drewno. Poduszka siedziska: Pianka poliuretanowa 35 kg/m³, wataolina poliestrowa

Noga: lite drewno, bejca

Rysunek poglądowy



50. S3- Stolik

Wymiary 55x45x55h

Rysunek poglądowy



51. PP - Podkładka do pielęgnacji

Wymiary: 48x74

Wierzch :100% poliester (min. 90% z recyklingu), 100% PEVA

Włókno wypełniające: wataolina poliestrowa, pianka polietylenowa

Rysunek poglądowy



52. ZB1 - Zabudowa kuchenna 1 (1/15)

Błat kuchenny wykonany z wodoodpornej płyty wiórowej laminowanej o grubości 38 mm pokrytej laminatem HPL odpornym na wysoką temperaturę i ścieranie, kolor płyty i obrzeża czarny. Otwór na zlewozmywak zabezpieczony przeciwwilgociowo. Korpusy, półki i drzwi szafek stojących wykonane z 18 mm płyty wiórowej laminowanej z obrzeżami wykończonymi PCV o grubości co najmniej 2 mm, kolor płyty i obrzeża Dąb Hamilton H3303 lub

PROJEKT WYKONAWCZY
BUDOWA BUDYNKU URZĘDU GMINY WRAZ Z ZAGOSPODAROWANIEM TERENU,
PRZEBUDOWĄ I BUDOWĄ INFRASTRUKTURY TECHNICZNEJ W JUCHNOWCU KOŚCIELNYM
PRZY UL. JAŚMINOWEJ, NA DZIAŁCE O NR GEOD. 54/2, W OBRĘBIE JUCHNOWIEC KOŚCIELNY

równoważny. Na ściankach bocznych nawiercone otwory w równych odstępach dla możliwości regulacji ustawienia półek. Korpusy wyposażony w nóżki z możliwością regulacji poziomu oraz cokół z listwą uszczelniającą. Okucia, zawiasy, prowadnice wysokiej klasy, np. firmy Blum lub inne równoważne. Drzwi wyposażone w metalowe uchwyty w kolorze czarnym, mocowane w dwóch punktach o rozstawie 160mm.

Projekt wg rys. szczegółowych

53. ZB2 - Zabudowa kuchenna 2 (3/20;3/21)

Blat kuchenny wykonany z wodoodpornej płyty wiórowej laminowanej o grubości 38 mm pokrytej laminatem HPL odpornym na wysoką temperaturę i ścieranie, kolor płyty i obrzeża szary F8110 lub równoważny. Otwór na zlewozmywak zabezpieczony przeciwwilgociowo. Korpusy, półki i drzwi szafek stojących wykonane z 18 mm płyty wiórowej laminowanej z obrzeżami wykończonymi PCV o grubości co najmniej 2 mm, kolor płyty i obrzeża antracyt U1290 lub równoważny. Na ściankach bocznych nawiercone otwory w równych odstępach dla możliwości regulacji ustawienia półek. Korpusy wyposażony w nóżki z możliwością regulacji poziomu oraz cokół z listwą uszczelniającą. Okucia, zawiasy, prowadnice wysokiej klasy, np. firmy Blum lub inne równoważne. Drzwi wyposażone w metalowe uchwyty w kolorze czarnym, mocowane w dwóch punktach o rozstawie 160mm.

Blat podwieszany wykonany z wodoodpornej płyty wiórowej laminowanej o grubości 38 mm pokrytej laminatem HPL odpornym na wysoką temperaturę i ścieranie, kolor płyty i obrzeża antracyt U1290. Podwieszany na podkonstrukcji stalowej lakierowanej proszkowo.

Projekt wg rys. szczegółowych

54. ZB3 - Zabudowa kuchenna 3 (3/10)

Blat kuchenny wykonany z wodoodpornej płyty wiórowej laminowanej o grubości 38 mm pokrytej laminatem HPL odpornym na wysoką temperaturę i ścieranie, kolor płyty i obrzeża czarny. Otwór na zlewozmywak zabezpieczony przeciwwilgociowo. Korpusy, półki i drzwi szafek stojących wykonane z 18 mm płyty wiórowej laminowanej z obrzeżami wykończonymi PCV o grubości co najmniej 2 mm, kolor płyty i obrzeża Dąb Hamilton H3303 lub równoważny. Na ściankach bocznych nawiercone otwory w równych odstępach dla możliwości regulacji ustawienia półek. Korpusy wyposażony w nóżki z możliwością regulacji poziomu oraz cokół z listwą uszczelniającą. Okucia, zawiasy, prowadnice wysokiej klasy, np. firmy Blum lub inne równoważne. Drzwi wyposażone w metalowe uchwyty w kolorze czarnym, mocowane w dwóch punktach o rozstawie 160mm.

Półki wiszące wykonane z 36 mm płyty wiórowej laminowanej z obrzeżami wykończonymi PCV o grubości co najmniej 2 mm, kolor płyty i obrzeża Dąb Hamilton H3303 lub równoważny. Półki mocowane na kołkach niewidocznego montażu typu Titan.

Projekt wg rys. szczegółowych

55. ZB4 - Zabudowa kuchenna 4 (1/32)

Blat kuchenny wykonany z wodoodpornej płyty wiórowej laminowanej o grubości 38 mm pokrytej laminatem HPL odpornym na wysoką temperaturę i ścieranie, kolor płyty i obrzeża SZARY F8110 lub równoważny. Otwór na zlewozmywak zabezpieczony przeciwwilgociowo. Korpusy, półki i drzwi szafek stojących wykonane z 18 mm płyty wiórowej laminowanej z obrzeżami wykończonymi PCV o grubości co najmniej 2 mm, kolor płyty i obrzeża biały W 1003 lub równoważny. Na ściankach bocznych nawiercone otwory w równych odstępach dla możliwości regulacji ustawienia półek. Korpusy wyposażony w nóżki z możliwością regulacji poziomu oraz cokół z listwą uszczelniającą. Okucia, zawiasy, prowadnice wysokiej klasy, np. firmy Blum lub inne równoważne. Drzwi wyposażone w metalowe uchwyty w kolorze czarnym, mocowane w dwóch punktach o rozstawie 160mm.

Projekt wg rys. szczegółowych

PROJEKT WYKONAWCZY
BUDOWA BUDYNKU URZĘDU GMINY WRAZ Z ZAGOSPODAROWANIEM TERENU,
PRZEBUDOWĄ I BUDOWĄ INFRASTRUKTURY TECHNICZNEJ W JUCHNOWCU KOŚCIELNYM
PRZY UL. JAŚMINOWEJ, NA DZIAŁCE O NR GEOD. 54/2, W OBRĘBIE JUCHNOWIEC KOŚCIELNY

56. RAC - Szafa RACK stojąca rozmiar 42U

wymiar całkowity: 600 x 1000 x 2055mm (szer./gł./wys.)
nośność statyczna: do 800kg
drzwi przednie przeszklone
drzwi boczne zatrzaskowe z zamknięciem na klucz (możliwość demontażu)
drzwi tylne zamykane na klucz
otwory na przewody: od góry i od dołu
otwory wentylacyjne: w ścianach bocznych, w drzwiach
możliwość zamontowania dwóch wentylatorów w suficie
kolory: czarny (RAL9005) lub jasnoszary (RAL7035)

57. MW - Mównica

Konstrukcja metalowa lakierowana proszkowo w kolorze aluminium. Front i blat z płyty wiórowej trzywarstwowej o grubości min 18 mm pokryta obustronnie melaminą w kolorze dąb. Gęstość płyty minimum 620 kg/m³, klasa higieniczności E1.

Rysunek poglądowy



58. RM- Regał magazynowy

Wymiary: 150x60x180h

Konstrukcja regału wykonana ze stali ocynkowanej. Półki wykonane z płyty wiórowej. Regał wyposażony w 4 półki. Maksymalne obciążenie półki 400kg.

Rysunek poglądowy



59. KD6 - Komoda

Wymiary: 140x43x128h

Komody mają być wykonane z płyty melaminowanej o grubości 18 mm, 28 mm o gęstości 630kg/m³, klasa higieniczności E1 w kolorze platan jasny 8203, platan ciemny 8069, dąb naturalny H3331 ST10. Płyty mają być oklejone obrzeżem ABS, 2 mm, odpornym na uderzenia mechaniczne.

Korpus komody ma być wykonany z płyty wiórowej trzywarstwowej o grubości 18 mm, pokrytej obustronnie melaminą. Ściana tylna ma być wykonana z płyty grubości o 18 mm, mocowana z resztą korpusu za pomocą

PROJEKT WYKONAWCZY
BUDOWA BUDYNKU URZĘDU GMINY WRAZ Z ZAGOSPODAROWANIEM TERENU,
PRZEBUDOWĄ I BUDOWĄ INFRASTRUKTURY TECHNICZNEJ W JUCHNOWCU KOŚCIELNYM
PRZY UL. JAŚMINOWEJ, NA DZIAŁCE O NR GEOD. 54/2, W OBRĘBIE JUCHNOWIEC KOŚCIELNY

stabilizatorów. Front przesuwany płyta o grubości 18 mm. Krawędzie oklejone obrzeżem ABS 2 mm. Komoda ma być wyposażona w stopki 27 mm, które mają służyć do regulacji poziomu od wewnątrz w zakresie 5 mm.

Wraz z ofertą należy przedstawić:

- komoda ma posiadać pozytywne wyniki badań lub certyfikat zgodności z normami dotyczącymi jakości mebli biurowych: PN-EN 14073-2, wystawione przez niezależną jednostkę uprawnioną do wydawania tego rodzaju zaświadczeń. Jako jednostkę niezależną uznaje się każdą jednostkę badawczą i certyfikującą posiadającą akredytację krajowego ośrodka certyfikującego – w przypadku Polski jest to Polskie Centrum Akredytacji (PCA), w przypadku certyfikatów wystawionych przez kraj zrzeszony w Unii Europejskiej, jako jednostkę niezależną uznaje się każdą jednostkę badawczą i certyfikującą posiadającą akredytację odpowiednika PCA w tym kraju
- certyfikat systemu zarządzania jakością: ISO 9001 oraz certyfikat systemu zarządzania środowiskiem zgodny z normą ISO14001 w zakresie produkcji oraz sprzedaży mebli biurowych,
- wraz z ofertą należy dodatkowo przedstawić atest higieniczny, wystawiony przez upoważnioną do tego jednostkę w zakresie komponentów wchodzących w zakres systemu biurek, stołów, szaf oraz kontenerów.

Rysunek poglądowy.

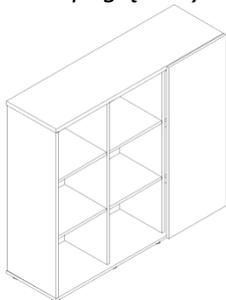

60. PŁ – Półka

Wymiary: 140x25

Półki mają być wykonane z płyty melaminowanej o grubości 38 mm o gęstości 630kg/m³, klasa higieniczności E1 w kolorze platan jasny 8203, platan ciemny 8069, dąb naturalny H3331 ST10. Płyty mają być oklejone obrzeżem ABS, 2 mm, odpornym na uderzenia mechaniczne. Półki mocowane na kołki niewidocznego montażu.

Rysunek poglądowy



PROJEKT WYKONAWCZY

**BUDOWA BUDYNKU URZĘDU GMINY WRAZ Z ZAGOSPODAROWANIEM TERENU,
PRZEBUDOWĄ I BUDOWĄ INFRASTRUKTURY TECHNICZNEJ W JUCHNOWCU KOŚCIELNYM
PRZY UL. JAŚMINOWEJ, NA DZIAŁCE O NR GEOD. 54/2, W OBRĘBIE JUCHNOWIEC KOŚCIELNY**